

74-3000シリーズ

圧力調整弁 - 減圧弁

D74301765XJP2

仕様

本カタログに記載されていない材質や特注品については、TESCOM製品販売店までお問い合わせください。

操作パラメータ

ANSI/ASME B31.3を基準とする

最大入口圧力

2.07、4.14、6.89または24.1 MPa / 300、600、1000または3500 psig

出口圧力範囲

100 mm Hg (絶対) - 15 psig、3-30、3-60、4-100および4-150 psig
100 mm Hg (絶対) - 0.10 MPa、0.02-0.21、0.02-0.41、0.03-0.69
および0.03-1.03 MPa

設計耐圧圧力

最大出口圧力の150%

設計上の破裂圧力

最大出口圧力の400%

認定最大インボードリークレート

$< 1 \times 10^{-9}$ Pa·m³/sec He (ASTM E449に準拠)

使用温度:

Vespel®シート: -40°F~300°F / -40°C~149°C

PCTFEシート: -40°F~140°F / -40°C~60°C

Teflon® PFAシート: -40°F~160°F / -40°C~71°C

流量係数

$C_v = 0.5$

元圧変動特性

8.96 kPa / 1.3 psigまたは0.69 MPa / 100 psig

流体接触部の材質

ボディ

316L VARステンレス鋼電解研磨

ダイヤフラム

Hastelloy®

ステム、シールおよび残りの部品

316ステンレス鋼

バルブシート

24.1 MPa / 3500 psig: Vespel®

2.07および6.89 MPa / 300および1000 psig: PCTFE

4.14 MPa / 600 psig: Teflon® PFA

その他

内部表面処理

10 R_aマイクロインチ / 0.25マイクロメートル

接続

接液部の雌型または雄型VCR®

スタップ管

高純度内部接続 (H.P.I.C.)

(内部スタイルはVCR®、VCR®雄型スイベルに対応)

洗浄仕様

エレクトロニクス用脱イオン水で洗浄

内部体積

14 cc (1/2" VCR®の場合)

重量

3.2 lbs / 1.5 kg

Vespel®およびTeflon®は、E.I. du Pont de Nemours and Companyの登録商標です。

VCR®はCajon Co.の登録商標です。

Hastelloy®はHaynes International, Inc.の登録商標です。



TESCOM 74-3000シリーズ超高純度減圧レギュレーターには、5 R_aまたは10 R_aの表面仕上げが施され、流量は $C_v = 0.5$ 、内部にねじを使わず、内部体積が小さい設計となっています。入口圧力は4.14、6.89または24.1 MPa / 600、1000、または3500 psig、出口圧力は最大1.03 MPa / 150 psigです。

用途

- 高流量パージシステム
- 1/2"ユースポイント
- 特殊ガスの調整
- 半導体製造

特長と利点

- コンパクトで、ハンドロード式の減圧
- 小さい内部容積
- 流量経路に障害物がないスムーズな設計なので、完全なパージが可能
- 内部にねじを使わない
- 絶対圧力レンジモデルを選択可能
- メタルダイヤフラムの本体シールにより、優れたリーク完全性が実現

74-3000シリーズ減圧弁図面

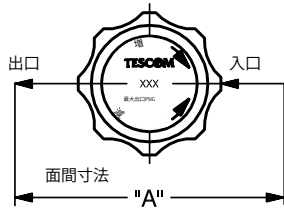

図A (ゲージなし)

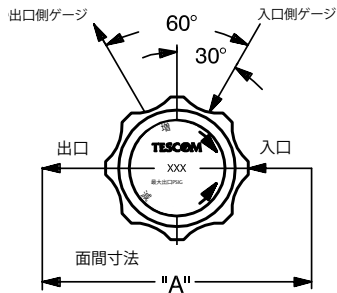

図B (ゲージ2基)

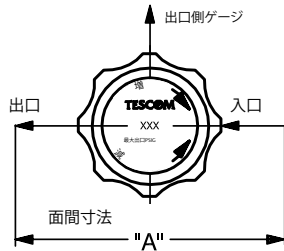

図C (ゲージ1基)

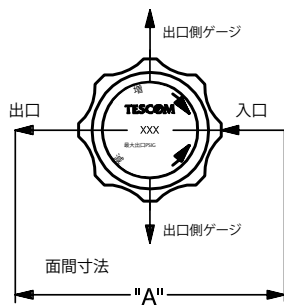

図D (ゲージ2基)

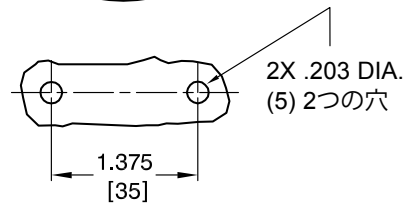
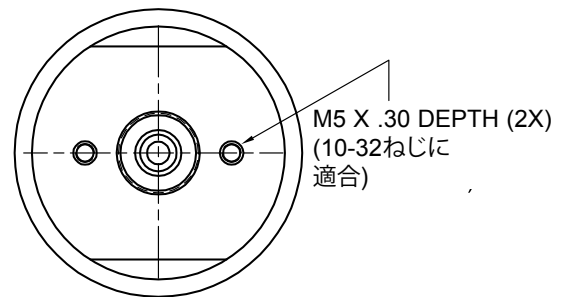
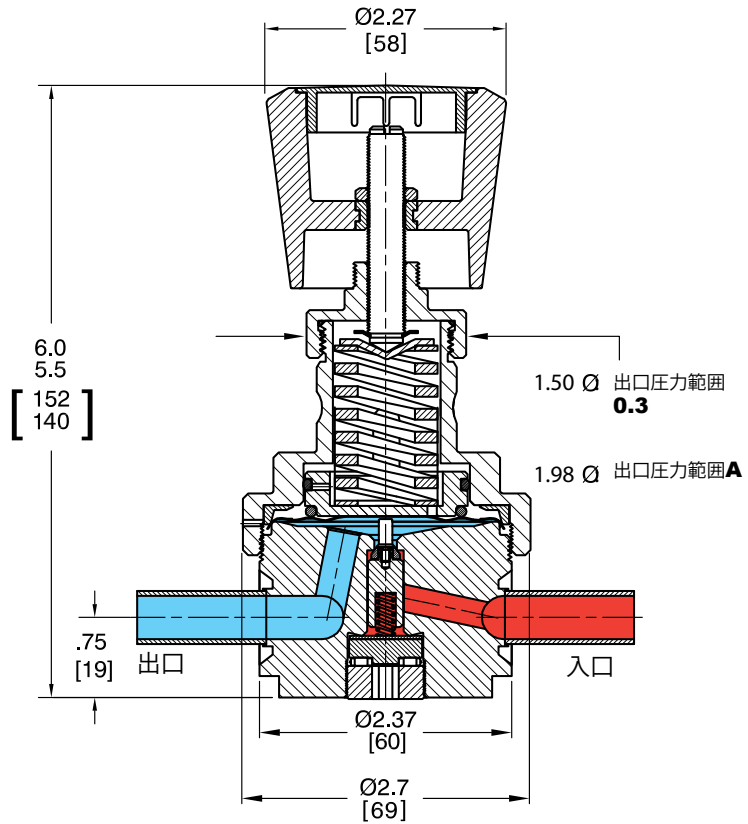

パネルカット

すべての寸法は参照用の公称数値です。
括弧内がメートル法 [mm] に換算した数値を表します。

74-3000シリーズ減圧弁流量曲線図

流量曲線図の使い方に関する詳細は、TESCOMカタログまたは www.tescom.com に掲載されている『流量曲線と計算説明書』(debul2007xjp2)をご覧ください。

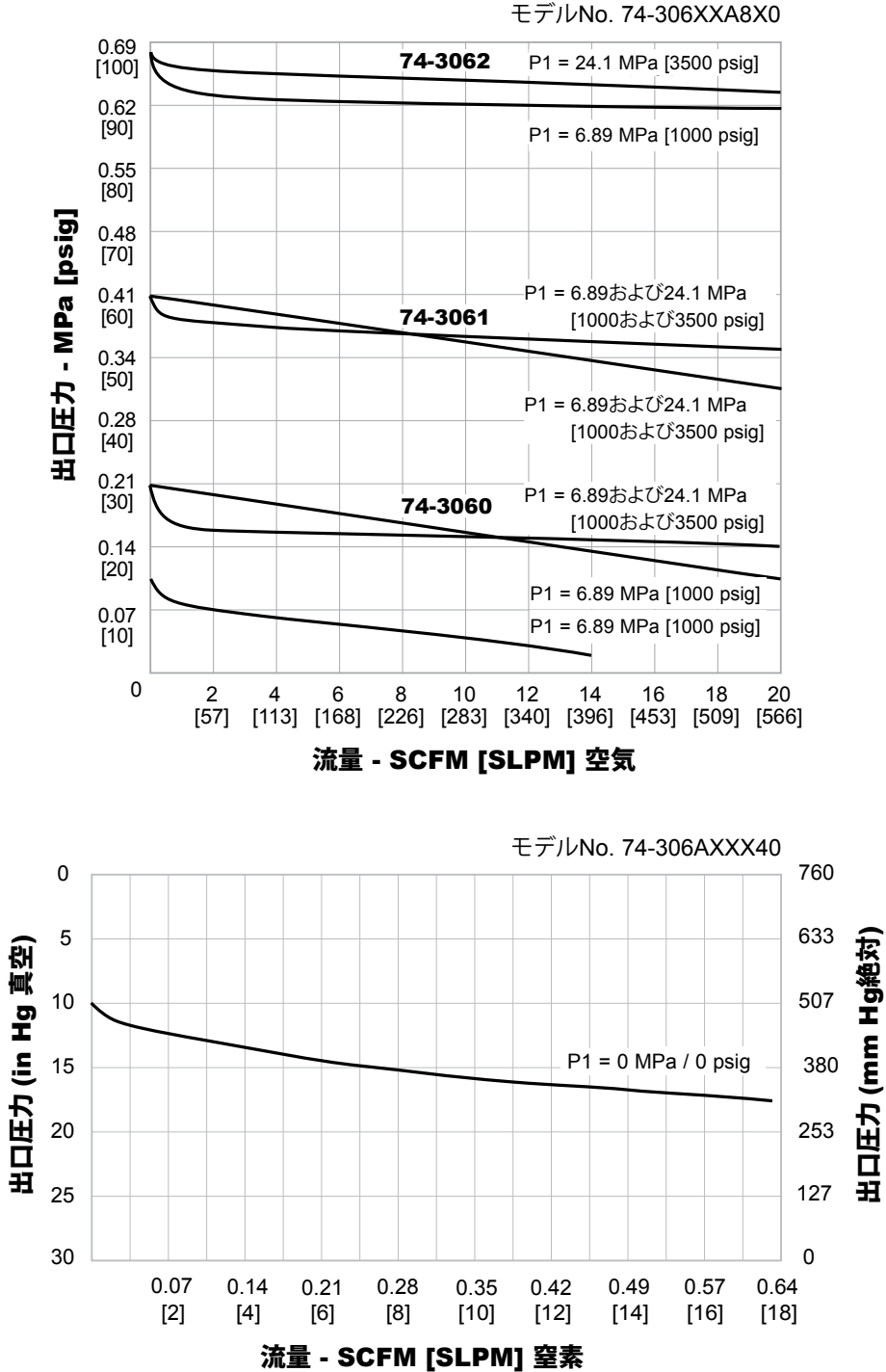

74-3000シリーズ減圧弁機種選定表

本製品向けのリペアキット、アクセサリ、特注仕様につきましては、TESCOM製品販売店までお問い合わせ下さい。

部品番号の選択例:

74-30	6	2	K	T6	2	0			
基本 シリーズ	ボディ材質	表面 処理	出口圧力範囲	シート材質	出入口ポート	'A' ±.06"	最大入口圧力	ゲージポートオ プション	ゲージポート数 (図を参照)
74-30	6 - 316L VAR® ステンレス鋼 電解研磨 ¹	10 Ra	A - 100 mm Hg (絶対) - 0.10 MPa 100 mm Hg (絶対) - 15 psig 0 - 0.02-0.21 MPa 3-30 psig 1 - 0.02-0.41 MPa 3-60 psig 2 - 0.03-0.69 MPa 4-100 psig 3 - 0.03-1.03 MPa 4-150 psig	V - Vespel® (24.1 MPa / 3500 psigのみ) K - PCTFE (24.1 MPa / 3500 psig入口 では選択不可) T - Teflon® PFA (4.14 MPa / 600 psigのみ)	T4 - 1/4"スタッ ブ管 T6 - 3/8"スタッ ブ管 T8 - 1/2"スタッ ブ管 RA - 1/4"雄型 固定 RU - 1/2"雄型スイ ベル RW - 1/2"雌型スイ ベル SV - 入口ポート: 1/2"雄型スイ ベル、出口ポ ート: 1/2"雌型 SZ - 入口ポート: 1/2"雌型、出 口ポート: 1/2"雄型スイ ベル	3.70 3.70 3.70 3.70 5.59 5.59 5.59 5.59	1 - 24.1 MPa 3500 psig 2 - 6.89 MPa 1000 psig 3 - 4.14 MPa 600 psig 4 - 2.07 MPa 300 psig (絶対圧力 のみ)	0 - なし 1 - 1/4" H.P.I.C. 2 - 1/4" H.P.I.C. 3 - 1/4" H.P.I.C. 4 - 1/4"雄型 スイベル 5 - 1/4"雄型 スイベル 6 - 1/4"雄型 スイベル 7 - 1/4"雌型 スイベル 8 - 1/4"雌型 スイベル 9 - 1/4"雌型 スイベル S - 1/4"雄型 固定 T - 1/4"雄型 固定 U - 1/4"雄型 固定	0 (図A) 1 (図C) 2 (図B) 2 (図D) 2 (図D) 1 (図C) 2 (図B) 2 (図D) 1 (図C) 2 (図B) 2 (図B) 2 (図B) 1 (図C) 2 (図D)
	1. SEMI F19, UHP グレードに準拠								



警告! 「TESCOMの安全性、設置および運用に関する諸注意」を読んで完全に理解するまで、本製品を選択、設置、使用または保守点検しないでください。