

1420 trådlös gateway

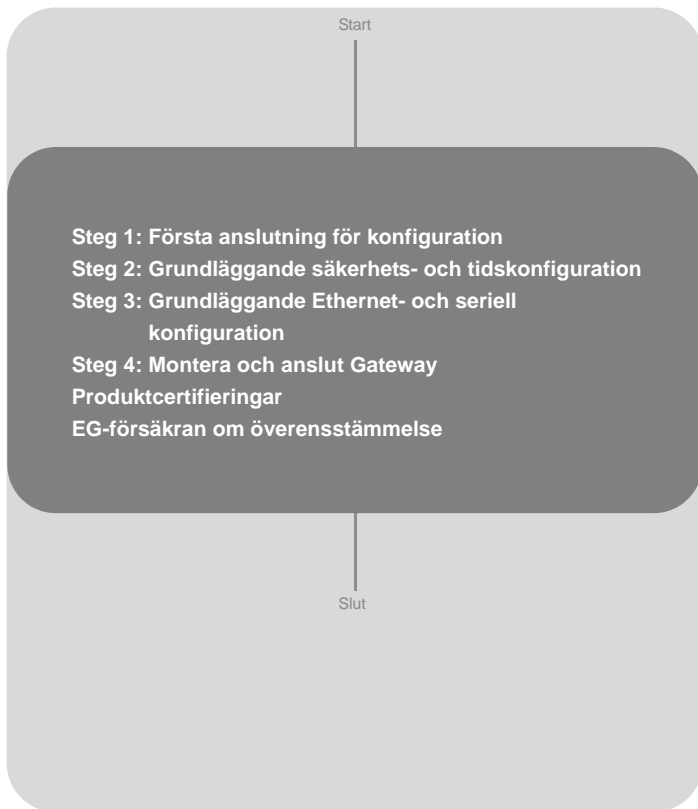

1420 trådlös gateway

© 2009 Rosemount Inc. Med ensamrätt. Alla varumärken tillhör ägaren.

Emerson Process Management Rosemount Division

8200 Market Boulevard
Chanhausen, MN, USA 55317
Tfn (inom USA): 800-999-9307
Tfn (internationellt): +1-952-906-8888
Fax: +1-952-949-7001

Emerson Process Management AB

Box 1053
S-65115 Karlstad
Sverige
Tfn: +46 (54) 17 27 00
Fax: +46 (54) 21 28 04

Rosemount Temperature GmbH

Frankenstrasse 21
63791 Karlstein
Tyskland
Tfn: 49 (6188) 992 0
Fax: 49 (6188) 992 112

**Emerson Process Management
Asia Pacific Private Limited**

1 Pandan Crescent
Singapore 128461
Tfn: +65-6777 8211
Fax: +65-6777 0947 / +65-6777 0743
Enquiries@AP.EmersonProcess.com

⚠ VIKTIGT MEDDELANDE

Denna installationsguide ger grundläggande anvisningar för 1420 trådlösa gateway. Den ger inte anvisningar för detaljerad konfiguration, diagnostik, underhåll, service eller felsökning eller installationer. Se referenshandboken för 1420 trådlösa gateway (dokumentnummer 00809-0100-4420) för ytterligare instruktioner. Handboken och denna snabbinstallationsguide finns även i elektronisk form på www.rosemount.com.

⚠ VARNING!**Explosioner kan resultera i dödsfall eller allvarlig personskada:**

Installation av denna anordning i explosionsfarliga miljöer måste ske i enlighet med tillämpliga lokala, nationella och internationella normer och lagar samt gällande praxis. Se intygen för användning i farliga miljöer för information om begränsningar kopplade till säker installation.

Elstötar kan resultera i dödsfall eller allvarlig personskada

- Undvik kontakt med kablar och anslutningar. Högspänning i kablar kan orsaka elektriska stötar.

⚠ VARNING!**Explosionsrisk**

Koppla inte från anordningen i en brandfarlig eller lättantändlig atmosfär.

⚠ VIKTIGT MEDDELANDE

1420 trådlösa gateway bör installeras innan någon annan trådlös anordning installeras. Detta resulterar i en enklare och snabbare nätverksinstallation.

STEG 1: FÖRSTA ANSLUTNING FÖR KONFIGURATION

För att konfigurera en 1420 trådlös gateway måste en lokal anslutning upprättas mellan en skrivbords-/portföljdator och 1420 trådlösa gateway.

OBS!

Om en skrivbords-/portföljdator ett annat nätverk används, ska du noggrant skriva ner den aktuella IP-adressen och andra inställningar så att datorn kan tas tillbaka till det ursprungliga nätverket när konfigurationen av 1420 är klar.

Utför följande steg för att etablera en lokal anslutning med 1420 trådlösa gateway:

1. På datorn installerar du den Java-plugin som finns på CD:n som medföljde 1420. Denna plugin finns även på <http://java.com/>
2. Under Network Connections (nätverksanslutningar):
 - a. Välj **Local Area Connection** (anslutning till lokalt nätverk)
 - b. Högerklicka och välj **Egenskaper**

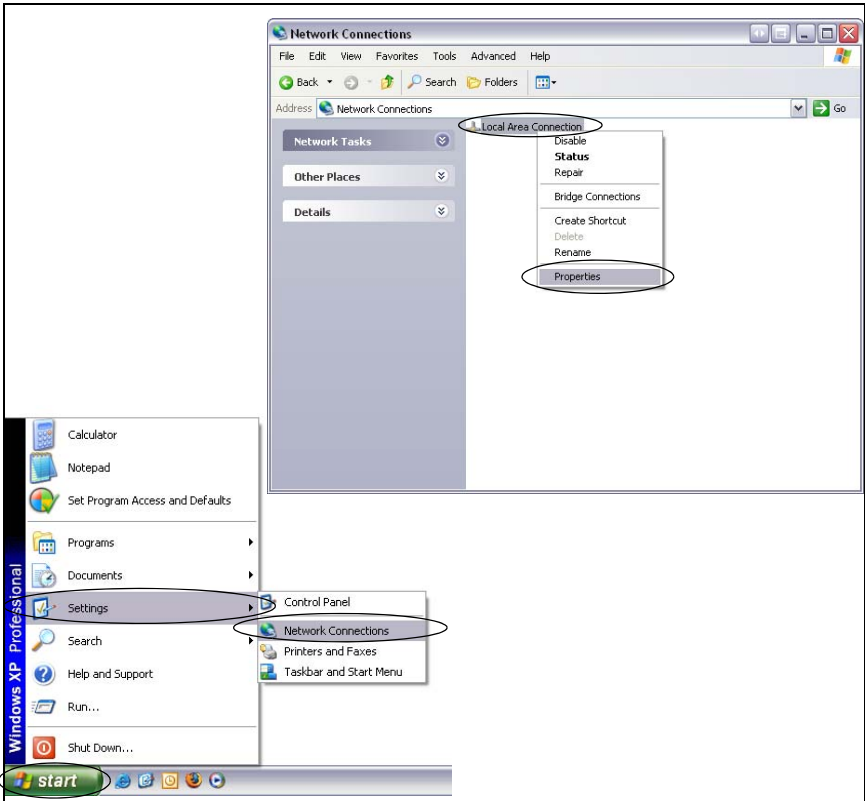

1420 trådlös gateway

STEG 1 (FORTS.)

- c. Välj **Internet Protocol** (internetprotokoll) (**TCP/IP**), och klicka sedan på knappen **Properties** (egenskaper)
- d. Välj knappen **Use the following IP address** (använd följande IP-adress) och ställ in IP-adressen på **192.168.1.12**
- e. Ställ in **Subnet Mask** (nätmasken) på **255.255.255.0**

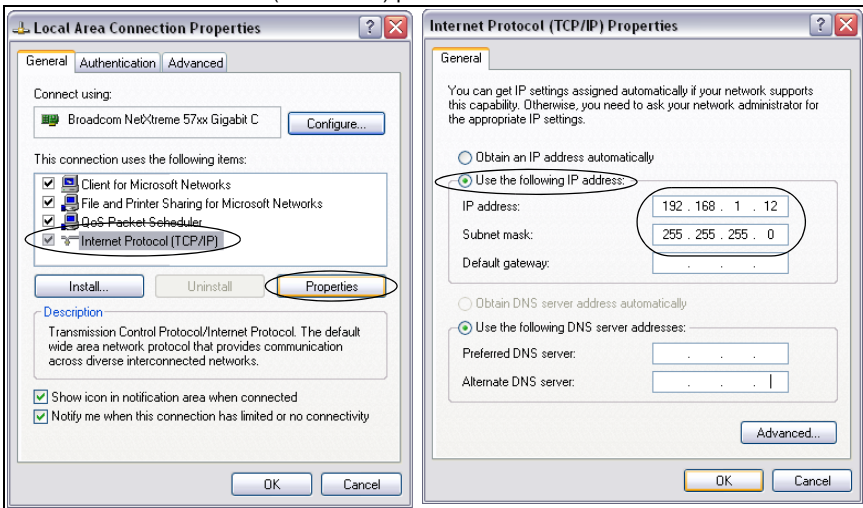

- f. Välj **OK** för vart och ett av inställningsfönstren som öppnats

3. Använd den medföljande korsade Ethernet-kabeln och koppla din dator till 1420:s **P1 Ethernet-uttag** (Ethernet-uttaget längst till höger)

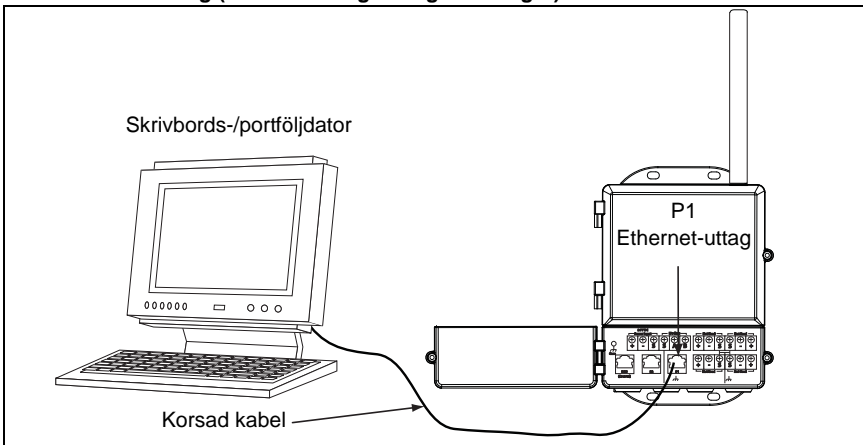
**VARNING!**

Anslut inte enheten till POE-porten (Power Over Ethernet). Denna port är strömförande och kan eventuellt skada datorn.

STEG 1 (FORTS.)

- Öppna en webbläsare av standardtyp (Internet Explorer, Mozilla Firefox eller liknande)
- Avmarkera proxyservrarna (**Tools** (verktyg) > **Internet Options** (internetalternativ) > **Connections** (anslutningar) > **LAN Settings** (LAN-inställningar))

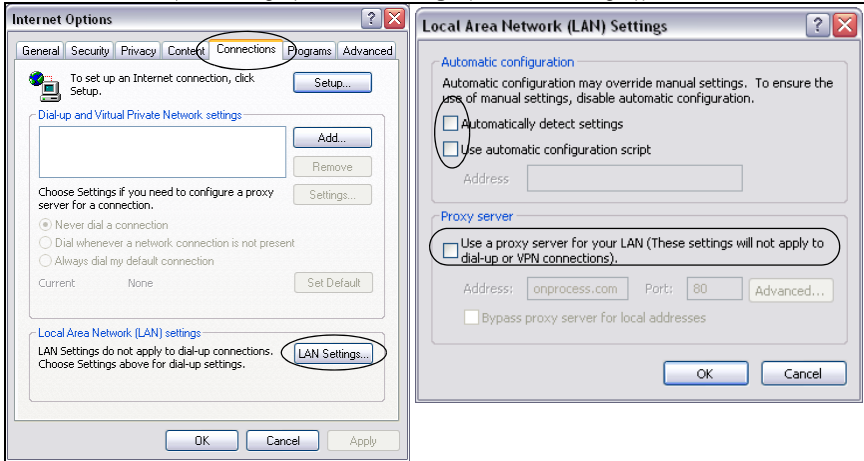

- Gå till 1420:s standardwebbsida på <https://192.168.1.10>

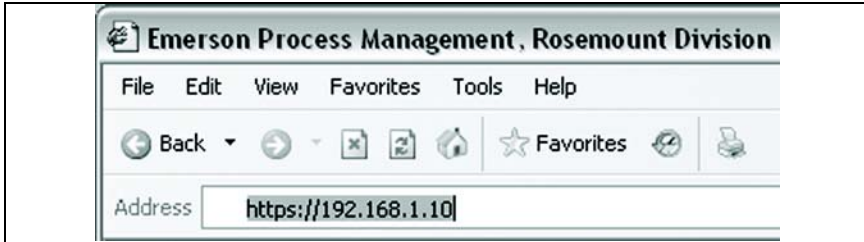

1420 trådlös gateway

STEG 1 (FORTS.)

- a. Logga in som användare: **admin**
- b. Lösenord: **default**



- c. Klicka på **Yes** för att fortsätta genom Security Alert (säkerhetsvarningen)



STEG 1 (FORTS.)

1420-hemsidan visas enligt bilden nedan

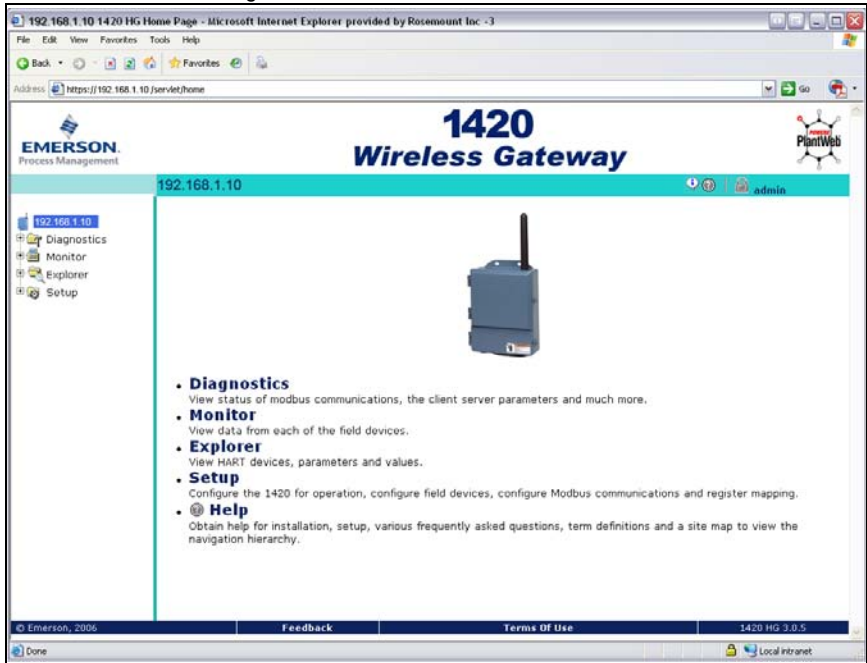

1420 trådlös gateway

STEG 2: GRUNDLÄGGANDE SÄKERHETS- OCH TIDSKONFIGURATION

Använd följande steg för att konfigurera grundläggande säkerhet för 1420 trådlösa gateway.

1. Navigera till **Setup** (inställning) > **Security** (säkerhet) > **User Accounts** (användarkonton)
2. Ställ in och bekräfta nya lösenord för varje åtkomstnivå

The screenshot shows the '1420 Wireless Gateway' web interface. The left sidebar contains a tree view with 'Security' > 'User Accounts' selected. The main content area is titled 'Passwords' and features a warning message: 'Warning: Use caution when changing the administrator password. If the administrator password is lost, you will not be able to setup the 1420.' Below the warning are four password configuration sections, each with 'New' and 'Confirm' fields: 'New Administrator Password', 'New Maintenance Password', 'New Operator Password', and 'New Executive Password'. A 'Submit' button is located at the bottom left of the form.

3. Klicka på **Submit** (skicka)
4. Navigera till **Setup** (inställning) > **Time** (tid)

The screenshot shows the '1420 Wireless Gateway' web interface. The left sidebar contains a tree view with 'Time' selected. The main content area is titled 'Time Setup' and displays the following information:

Your PC's time	11/17/06 09:41:26.921
1420 time (systemtest2)	11/17/06 09:42:11.829
Difference	0 days 00:00:44.908

Below the table, there are radio buttons for the 'Method used to set time': 'Network Time Protocol (NTP)', 'Set with PC time' (which is selected), and 'Manual entry'. A 'Submit' button is located at the bottom left of the form.

5. Välj metod och klicka på **Submit** (skicka)

STEG 3: GRUNDLÄGGANDE ETHERNET- OCH SERIELL KONFIGURATION

Så här konfigureras 1420 för ett Ethernet-nätverk:

Tabell 3 Ethernet-kommunikationsinställningar på sidan 18 är tillgänglig för att assistera vid registrering av nödvändig information.

- Bestäm 1420-Ethernetport för anslutning till Ethernet-nätverk

Om du använder kabelanslutningen, använder du Port 1 (P1)

Nätverksadministratören eller –teknikern för IT/processtyrning kan tillhandahålla följande:

- Statisk IP-adress för 1420 eller DHCP-värdsnamm
- Nätmask (delnätmask)
- Gateway

BÄSTA PRAXIS:

Förvara dessa värden på ett säkert ställe skyddat mot ej auktoriserad personal.

- Konfigurera 1420 Ethernet IP-inställningar
 - Gå in i 1420 i egenskap av **Administratör**
 - Navigera till **Setup > Internet Protocol > Adress**

The screenshot shows the configuration page for the 1420 Wireless Gateway. The breadcrumb navigation is **Setup > Internet Protocol > Address**. The main content area is titled **Primary Interface**. There are two radio buttons for IP address configuration: **Obtain an IP address from a DHCP server** (selected) and **Specify an IP address**. Under the DHCP option, there is a checked checkbox for **Obtain Domain Name from DHCP server**. Below are input fields for **Hostname**, **Domain Name**, **IP Address** (192.168.1.10), **Netmask** (255.255.255.0), and **Gateway** (192.168.1.1).

- Fyll i konfigurationsinformationen som bestämdes ovan

- För att fullgöra konfigurationen utan brandvägg klickar du på **Submit** och fortsätter med 1420-omstart vid prompten

1420 trådlös gateway

STEG 3 (FORTS.)

Så här konfigureras 1420 för seriell anslutning:

är tillgänglig för att assistera vid registrering av nödvändig information.

1. Konfigurera seriella kommunikationsinställningar för 1420
 - a. Gå in i 1420:s webbgränssnitt i egenskap av **Administratör**
 - b. Navigera till **Setup > Modbus > Communication**
 - c. Klicka på **Enable Modbus** (aktivera Modbus)

The screenshot shows the 'Modbus Communication' configuration page in the 1420 Wireless Gateway web interface. The 'Enable Modbus' checkbox is checked and circled in red. The page title is '1420 Wireless Gateway' and the user is logged in as 'admin'. The left sidebar shows a tree view with 'Modbus' selected. The main content area contains various configuration fields for Modbus communication, including TCP port, slave address, baud rate, parity, stop bits, response delay, and floating point representation options.

Field	Value
Modbus TCP Port	502
Modbus Slave Address (1-247)	1
Baud Rate	19200
Parity	None
Stop Bits	1
Response delay time (ms)	0
Unmapped register read response?	Zero fill
Unmapped register write response?	OK
Write behavior	Synchronous
Floating point representation	Float
Use swapped floating point format?	No
Incorporate value's associated status as error?	No
Value reported for error (floating point)	NaN
Value reported for error (rounded and native integer)	32767
Scaled floating point maximum integer value	65534
Use global scale gain and offset?	No
Global scale gain	1.0
Global scale offset	0.0

- d. Konfigurera 1420-enhetens Modbus-kommunikationsinställningar så att de matchar världens Modbus-inställningar

OBS!

Modbus-kommunikationer kommer att misslyckas om de inte har konfigurerats identiskt på värden och 1420.

- e. Klicka på **Submit** och fortsätt med omstart
2. När konfigurationen har avslutats, ska du koppla bort datorn från 1420 och återställa datorn till tidigare nätverksinställningar

STEG 4: MONTERA OCH ANSLUT GATEWAY

Integrerad antenn med 1420 på en mast

Den optimala installationen av 1420 trådlösa gateway är på en stång som är ungefär 1,8 meter ovanför överdelen på en byggnads yttervägg. Följande beslag och verktyg behövs:

- Rörmontering med hål på 78 mm (3.06 in.) avstånd från varandra horisontellt, och 283 mm (11.15 in.) från varandra vertikalt.
- Två 78 mm (3.06 in.) gånger $\frac{5}{16}$ tums U-bultar.
- $\frac{1}{2}$ tums skruvnyckel.

Montera gateway-enheten på följande sätt:

1. Sätt en U-bult runt röret och genom de övre monteringshålen på rörmonteringen och 1420, samt en annan U-bult genom de nedre monteringshålen på rörmonteringen och 1420.
2. Använd en $\frac{1}{2}$ tums insexnyckel för att fästa muttrarna vid U-bultarna och dra åt.

BÄSTA PRAXIS:

När enheten monteras utomhus är bästa praxis att dra serie- eller huvud-Ethernet-kabeln (P1) direkt till informationssystemet. Använd skyddsror och/eller dragavlastning vid behov.

BÄSTA PRAXIS:

När du installerar kabel/skyddsror ska du dra en ethernet-anslutning från 1420-porten P2 till ett lämpligt ställe inomhus (om 1420-enheten beställdes med utgångskod 2). Detta förenklar framtida konfigurationsändringar.

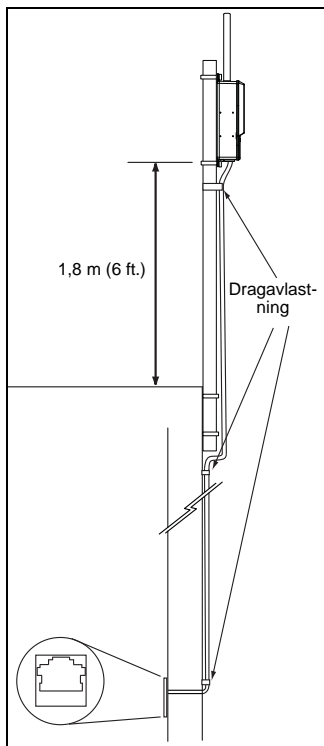

1420 trådlös gateway

STEG 4 (FORTS.)**Separat monterad antenn (tillval)**

Tillvalen med separat monterad antenn ger större frihet i monteringen av gatewayen i fråga om trådlösa anslutningar, åskskydd och gällande normer och praxis.

⚠ VARNING!

Vid installation av en separat antenn till Smart Wireless Gateway ska gällande säkerhetsföreskrifter följas för att undvika fallolyckor och kontakt med högspänningsledningar.

Installera komponenterna till den separata antennen till Smart Wireless gateway i enlighet med gällande nationella elinstallationsnormer och iakttä bästa praxis i fråga om åskskydd.

Kontakta den lokala elinspektören, elansvarig och förmannen för arbetsområdet innan installationen påbörjas.

Tillvalen för den separat monterade antennen till Smart Wireless Gateway har konstruerats särskilt för att ge flexibilitet vid installationen samtidigt som trådlösa prestanda optimeras och lokala frekvensbandskrav efterlevs. Varje antensats för separat montering innehåller en 15,2 m (50 ft.) lång LMR-400-koaxialkabel och en antenn med hög förstärkning. För att upprätthålla trådlösa prestanda och undvika brott mot gällande frekvensbandsbestämmelser får du inte ändra på längd eller typ av koaxialkabel eller antenn.

Om en annan antenn än den som specificeras i det här dokumentet används, är Emerson Process Management inte ansvarigt för trådlösa prestanda eller brott mot gällande frekvensbandsbestämmelser.

I satsen med separat monterade antenner medföljer väderbeständig tejp för användning på kabelanslutningar, och en monteringsatts för åskledaren och antennen. Kopplingsdiagram och tabellen nedan beskriver varje separatmonterad antensats.

Tabell 1. Antensatsalternativ för separat montering

Satsalternativ	Antenn	Kabel 1	Kabel 2	Åskledare
WL2	Halvvågsdipol rundstrålande antenn med +6 dB förstärkning	15,2 m (50 ft.) LMR-400	–	Internt monterat gasavledningsrör (propp till kontakt), 0,5 dB inlänkingsdämpning
WL3	Halvvågsdipol rundstrålande antenn med +6 dB förstärkning	9,1 m (30 ft.) LMR-400	6,1 m (20 ft.) LMR-400	Ledningsmonterat gasavledningsrör (propp till propp), 0,1 dB inlänkingsdämpning
WL4	Halvvågsdipol rundstrålande antenn med +6 dB förstärkning	12,2 m (40 ft.) LMR-400	3,0 m (10 ft.) LMR-400	Ledningsmonterat gasavledningsrör (propp till propp), 0,1 dB inlänkingsdämpning

STEG 4 (FORTS.)

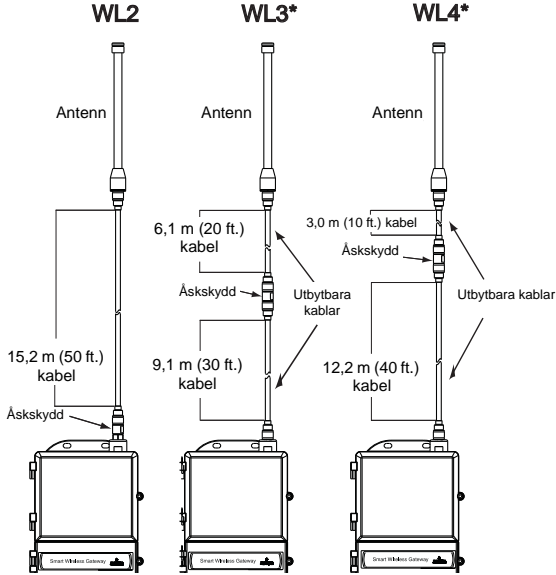

OBS!

Koaxialkablarna på den separata antennen i modell WL3 och WL4 är utbytbara mot varandra, vilket underlättar installationen.

Den separat monterade antennen bör placeras så att dess trådlösa prestanda optimeras, lämpligen ca 4,6–7,6 m (15–25 ft.) över markytan eller 2 m (6 ft.) ovanför hinder eller andra större installationer.

Installation av WL2-alternativet:

1. Montera antennen på en 0,05 m-rörmast (2 in.) med hjälp av den medföljande utrustningen.
2. Montera åskskyddet på ovansidan av gatewayen.
3. Anslut antennen till åskskyddet med hjälp av LMR-400-koaxialkabeln.
4. Täta anslutningarna mellan gatewayen, åskskyddet, kabeln och antennen med väderbeständig tejp.

1420 trådlös gateway

STEG 4 (FORTS.)**Installation av WL3/WL4-alternativet:**

1. Montera antennen på en 0,05 m-rörmast (2 in.) med hjälp av den medföljande utrustningen.
2. Montera åskskyddet med hjälp av den medföljande utrustningen. Minimera avståndet mellan åskskyddet och byggnadens utgång för bästa möjliga åskskydd.
3. Anslut gatewayen, åskskyddet och antennen med hjälp av LMR-400-koaxialkablar.
4. Täta anslutningarna mellan gatewayen, åskskyddet, kablarna och antennen med väderbeständig tejp.

Eventuella överblivna längder av koaxialkabeln ska placeras i 0,3 m-rullar (12 in.).

Se till monteringsmasten och åskskyddet jordas i enlighet med gällande elinstallationsnormer.

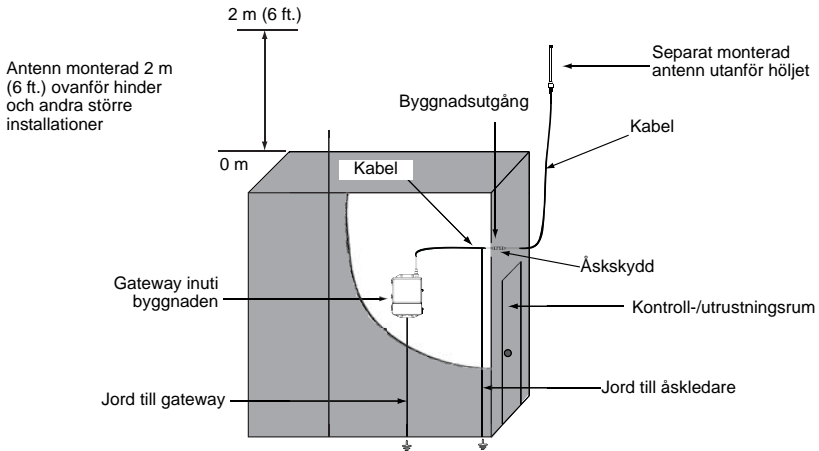
Exempel på montering av separat monterad antenn**Anslut till informationssystem**

1. Dra ledningar till 1420-enhetens **primära Ethernet-utgång** (primary) eller **seriell utgångsanslutning** till värdsystemets **Ethernet- eller seriella ingångsanslutningar**.
2. För seriella anslutningar ska du ansluta A till A, B till B och se till att alla avslutningar är rena och ordentligt fastsatta för att undvika ledningsanslutningsproblem.

STEG 4 (FORTS.)

Figur 1. Terminering för 1420

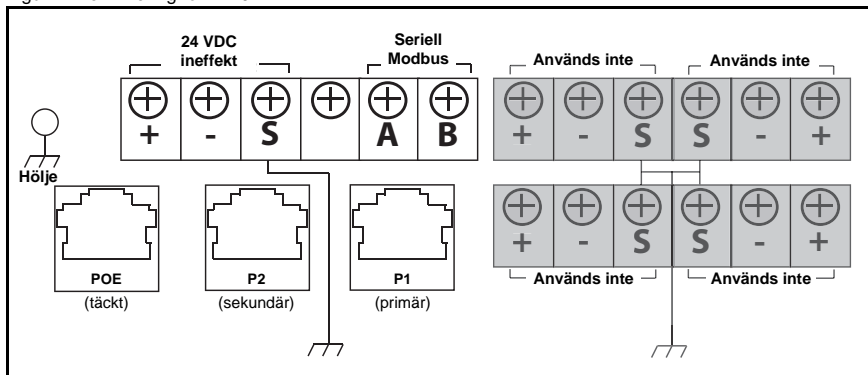

BÄSTA PRAXIS:

Typiskt används en tvinnad, skärmad parkabel för att dra ledningen till den seriella anslutningen. Standardpraxis är att jorda skärmen på seriella värdsidan och lämna skärmen flytande på 1420-sidan. Se till att isolera 1420-skärmen för att undvika jordningsproblem.

OBS!

I de flesta system är A = Tx + and B = Rx -. I en del system är detta omvänt.

För 4-trådssystem, se Figur 2.

Figur 2. Terminering för typisk full duplex (4-trådar) till halv duplex (2-trådar)

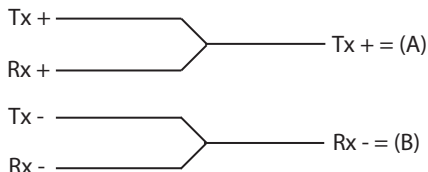

Bekräfta ledningskonfigurationen med värdsystemets dokumentation.

Strömförsörjning

När monteringen avslutats strömsätter du 1420 genom att följa följande steg:

1. Jorda 1420 med lämpliga jordningsmetoder. Det finns en jordplint på höljet nära kopplingsplinten och en extern jordplint nära kabelgenomföringarna längst ner i huset.
2. Anslut 24 V DC-strömkablarna till strömingångsplintarna i 1420. Enheten har ett strömförsörjningskrav på 500 mA.
3. Stäng luckan och dra åt ordentligt.

BÄSTA PRAXIS:

Använd avbrottsfri kraftförsörjning (UPS) för att se till att nätverket kan fungera även efter ett strömavbrott.

1420 trådlös gateway

PRODUKTCERTIFIERINGAR

Godkända tillverkningsplatser

Rosemount Inc., Chanhassen, Minnesota, USA

Telekommunikationsöverensstämmelse

Alla trådlösa enheter kräver certifiering för att se till att de uppfyller kraven avseende användning av det aktuella frekvensbandet. Nästan alla länder kräver detta slags produktcertifiering. Emerson arbetar med myndigheter över hela världen för att tillhandahålla produkter som helt uppfyller alla krav utan risk för brott mot respektive lands direktiv och lagar vad beträffar bruk av trådlösa enheter.

FCC och IC

Denna enhet uppfyller kraven i artikel 15 i FCC-reglerna. Driften omfattas av följande villkor: Denna enhet kan orsaka skadliga störningar. Denna enhet måste acceptera alla mottagna störningar, inklusive störningar som kan orsaka driftsproblem. Denna enhet måste monteras med ett antensäkerhetsavstånd på minst 20 cm från alla personer.

Icke explosionsfarlig certifiering för FM

Som standard har gatewayen undersökts och testats för att fastställa att konstruktionen uppfyller grundläggande elektriska, mekaniska och brandskyddskrav enligt Factory Mutual (FM), ett nationellt erkänt testlaboratorium (NRTL) ackrediterat av USA:s Federal Occupational Safety and Health Administration (OSHA).

Nordamerikanska certifieringar

N5 FM division 2, gnistfri

Certifikatnummer: 3028321

Gnistfri för klass I, division 2, grupp A, B, C och D.

Dammgnistsäker för klass II, III, division 1,

grupp E, F och G; inomhus-/utomhusplaceringar.

NEMA typ 4X

Temperaturkod: T4 ($-40\text{ °C} < T_a < 60\text{ °C}$)

Canadian Standards Association (CSA)

N6 CSA division 2, gnistfri

Certifikatnummer: 1849337

Lämplig för klass I, division 2, grupp A, B, C, och D.

Dammgnistsäker för klass II; grupp E, F och G.

Lämplig för klass III explosionsfarliga miljöer.

Montera enligt Rosemount-ritning 01420-1011.

Temperaturkod: T4 ($-40\text{ °C} < T_a < 60\text{ °C}$)

CSA-kapslingstyp 4X

Information om EU-direktiv

EG:s försäkran om överensstämmelse för alla gällande europeiska direktiv återfinns på Rosemounts webbplats på www.rosemount.com. Ett tryckt exemplar kan erhållas genom att du kontaktar din lokala återförsäljare.

(forts. på sidan 17)

ATEX-direktiv (94/9/EG)

Emerson Process Management uppfyller ATEX-direktivet.

Direktivet om elektromagnetisk kompatibilitet (EMC) (2004/108/EEG)

Emerson Process Management uppfyller EMC-direktivet.

Direktivet om radio- och teleterminalutrustning (R&TTE, 1999/5/EG)

Emerson Process Management uppfyller R&TTE-direktivet.



Europeisk certifiering

N1 ATEX-typ n

Certifikatnummer: Baseefa 07ATEX0056X

ATEX-märkning: Ex II 3 G

EEx nA NI IIC T4 (-40 °C < T_a < 60 °C)

Särskilda förhållanden för säker användning (X)

Antennens ytresistivitet överstiger 1 Gigaohm. Den får inte gnidas eller rengöras med lösningsmedel eller torr trasa för att undvika statisk elektricitet.

Apparaten tål inte den 500 V-isoleringsprovning som krävs enligt punkt 9.4

i EN 60079-15: 2005. Detta måste tas med i beräkningen när apparaten installeras.

ND ATEX Damm

Certifikatnummer: Baseefa 07ATEX0057

EX tD A 22 IP66 T135 (-40 °C < T_a < 60 °C)

Ex nA nL IIC T4 T4 (-40 °C < T_a < 60 °C) II 3D

V_{max} = 28 V

N7 IECEX typ n

Certifikatnummer: IECEX BAS 07.0012X

Ex nC IIC T4 (-40 °C =< T_a <= 60 °C)

Märkspänning: 28 V

Särskilda förhållanden för säker användning (X)

Antennens ytresistivitet överstiger 1 Gigaohm. Den får inte gnidas eller rengöras med lösningsmedel eller torr trasa för att undvika statisk elektricitet.

Apparaten tål inte den 500 V-isoleringsprovning som krävs enligt punkt 9.4

i EN 60079-15: 2005. Detta måste tas med i beräkningen när apparaten installeras.

NF IECEX Damm

Certifikatnummer: IECEX BAS 07.0013

Ex tD A22 IP66 T135 (-40 °C < T_a < 60 °C)

V_{max} = 28 V

Certifieringskombinationer

KD kombination av N5, N6 och N1.

1420 trådlös gateway

Tabell 2. Platser för Ethernet-portar

Inställningar	Placering
1420 Ethernet-port	P1
Brytare för informationssystem eller åtkomstpunkt	
Brytarens eller åtkomstpunktens Ethernet-port	

Tabell 3. Ethernet-kommunikationsinställningar

Inställning	Värde	Alternativ
Använda statisk IP eller DHCP?		Statisk eller DHCP
Statisk IP-adress eller DHCP-värdsnamm		XXX.XXX.XXX.XXX eller XXXXXXXX
Nätmask (delnätmask)		YYY.YYY.YYY.YYY
Gateway		ZZZ.ZZZ.ZZZ.ZZZ



Tabell 4. Seriella anslutningsplatser



	Platser
Plats för seriellt kort	
Seriellt kort-ID	
Seriellt kortuttag A (Tx +)	
Seriellt kortuttag B (Rx -)	

Tabell 5. Seriella kommunikationsinställningar

Inställning	Värde	Alternativ för 1420 (fabriksinställning i fetstil)
Modbus-slavadress		1–247
Överföringshastighet i baud		9600, 19200 , 38400, 57600
Paritet		Ingen, Jämn , Udda
Stoppbitar		1, 2
Responsfördröjningstid		0 ms , konfigurerbar i ms
Omappad registeravläsningsrespons		Noll , felaktiga data
<i>Omappad registerskrivrespons</i>		OK , felaktig dataadress
<i>Skrivbeteende</i>		<i>Synkront, köat</i> , senaste
Flyttalsrepresentation		Flyttal , avrunda (heltal), skala
Använd utbytbart flyttalsformat		Ja, Nej
Införliva värdets associerade status som fel?		Ja , Nej
Värde rapporterat för fel		NaN , +Inf, -Inf, *Annat*
Annat-värde rapporterat för fel		32767 , (alla heltal)

Figur 3. EG-försäkran om överensstämmelse för 1420 trådlös gateway

ROSEMOUNT	CE
EC Declaration of Conformity No: RMD 1067 Rev. C	
We,	
Rosemount Inc. 8200 Market Boulevard Chanhausen, MN 55317-9685 USA	
declare under our sole responsibility that the product,	
Model 1420 Wireless Gateway	
manufactured by,	
Rosemount Inc. 8200 Market Boulevard Chanhausen, MN 55317-9685 USA	
to which this declaration relates, is in conformity with the provisions of the European Community Directives, including the latest amendments, as shown in the attached schedule.	
Assumption of conformity is based on the application of the harmonized standards and, when applicable or required, a European Community notified body certification, as shown in the attached schedule.	
 _____ (signature)	Vice President of Global Quality _____ (function name - printed)
Timothy J. Layer _____ (name - printed)	March 12, 2009 _____ (date of issue)
	

Schedule
No: RMD 1067 Rev. C

EMC Directive (2004/108/EC)

EN 61326-1: 2006
 EN 61326-2-3: 2006

R&TTE Directive (1999/5/EC)

All Models with "Operating Frequency and Protocol Code A1"
 EN 301 489-1: V 1.2.1 2002, EN 301 489-17: V1.4.1 2002
 EN 60950-1: 2001
 EN 300 328 V 1.6.1 (2004-11)

CE ⓘ

Country	Restriction
Bulgaria	General authorization required for outdoor use and public service
France	Outdoor use limited to 10mW e.i.r.p.
Italy	If used outside of own premises, general authorization is required
Norway	May be restricted in the geographical area within a radius of 20km from the center of Ny-Alesund
Romania	Use on a secondary basis. Individual license required.

CE

All Models with "Operating Frequency and Protocol Code A3"
 EN 301 489-1: V 1.2.1 2002, EN 301 489-17: V1.4.1 2002
 EN 61010-1: 2001 Second Edition
 EN 300 328 V 1.6.1 (2004-11)

ATEX Directive (94/9/EC)

Model 1420 Wireless Gateway

Ex nA nL IIC: Baseefa07ATEX0056X – Type n Certificate
 EN 60079-15: 2005

Ex tD A22 IP6X: Baseefa07ATEX0057 – Dust Certificate
 EN 61241-1: 2004



EMERSON
Process Management

Page 2 of 3

K:\prodappr\EUCDOCS\1420_RMD1067C.doc

ROSEMOUNT



Schedule

No: RMD 1067 Rev. C

ATEX Notified Bodies for EC Type Examination Certificates

Baseefa (2001) Ltd. [Notified Body Number: 1180]
Health and Safety Laboratory Site
Harpur Hill
Buxton, Derbyshire SK17 9JN
United Kingdom

ATEX Notified Body for Quality Assurance

Baseefa (2001) Ltd. [Notified Body Number: 1180]
Health and Safety Laboratory Site
Harpur Hill
Buxton, Derbyshire SK17 9JN
United Kingdom

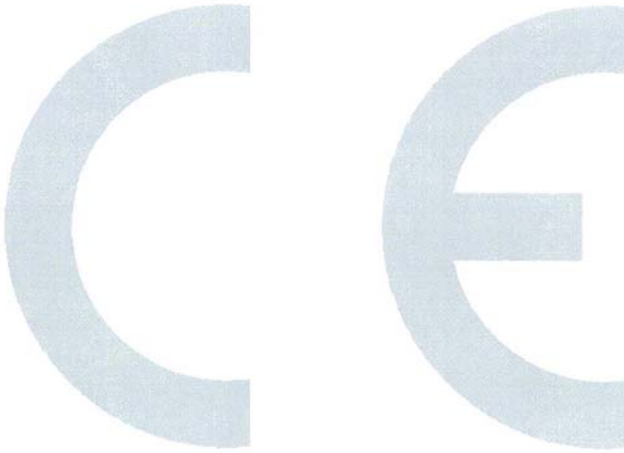

1420 trådlös gateway

ROSEMOUNT	CE
EG-försäkran om överensstämmelse Nr: RMD 1067, vers. C	
Vi,	
Rosemount Inc. 8200 Market Boulevard Chanhassen, MN 55317-9685 USA	
intyggar på eget ansvar att produkten	
Trådlös gateway modell 1420	
tillverkad av	
Rosemount Inc. 8200 Market Boulevard Chanhassen, MN 55317-9685 USA	
till vilken denna försäkran hänför sig överensstämmer med EG-direktiven, inklusive de senaste tilläggen, som framgår av bifogad tabell.	
Förutsättningen för överensstämmelse baseras på tillämpningen av de harmoniserade standarderna och, när så är tillämpligt eller erforderligt, en certifiering från ett av EG underrättat organ, som framgår av bifogad tabell.	
_____ Timothy J Layer (namn – textat)	_____ Vice President of Global Quality (titel – textad)
	_____ 12 mars 2009 (utfärdandedatum)
	

ROSEMOUNT



Tabell
Nr: RMD 1067, vers. C

Direktivet om elektromagnetisk kompatibilitet (EMC, 2004/108/EG)

SS-EN 61326-1: 2006
SS-EN 61326-2-3: 2006

Direktivet om radio- och teleterminalsutrustning (R&TTE, 1999/5/EG)

Alla modeller med ”driftsfrekvens och protokollkod A1”

SS-EN 301489-1: version 1.2.1 (2002), SS-EN 301489-17: version 1.4.1 (2002)
SS-EN 60950-1: 2001
SS-EN 300328 version 1.6.1 (2004-11)



Land	Inskränkning
Bulgarien	Allmänt tillstånd krävs för användning utomhus och allmän service
Frankrike	Utomhusbruk begränsat till 10 mW ekvivalent isotropt utstrålad effekt
Italien	Allmänt tillstånd krävs vid användning utomhus utanför egen fastighet
Norge	Kan begränsas på ett geografiskt område som ligger inom 20 km från centrum av Ny-Alesund
Rumänien	Använd på sekundär basis, enskild licens fordras.



Alla modeller med ”driftsfrekvens och protokollkod A3”

SS-EN 301489-1: version 1.2.1 (2002), SS-EN 301489-17: version 1.4.1 (2002)
SS-EN 61010-1: 2001 (andra upplagan)
SS-EN 300328 version 1.6.1 (2004-11)

ATEX-direktivet (94/9/EG)

Trådlös gateway modell 1420

Ex nA nL IIC: Baseefa07ATEX0056X – Typ n-intyg
SS-EN 60079-15: 2005

Ex tD A22 IP6X: Baseefa07ATEX0057 – Dammintyg
SS-EN 61241-1: 2004



ROSEMOUNT



Tabell
Nr: RMD 1067, vers. C

Av ATEX underrättade organ för EG-typutvärderingsintyg

Baseefa (2001) Limited [nummer på underrättat organ: 1180]
Health and Safety Laboratory Site
Harpur Hill
Buxton, Derbyshire SK17 9JN
Storbritannien

Av ATEX underrättat organ för kvalitetsssäkring

Baseefa (2001) Limited [nummer på underrättat organ: 1180]
Health and Safety Laboratory Site
Harpur Hill
Buxton, Derbyshire SK17 9JN
Storbritannien

