

Portal sem Fios 1420

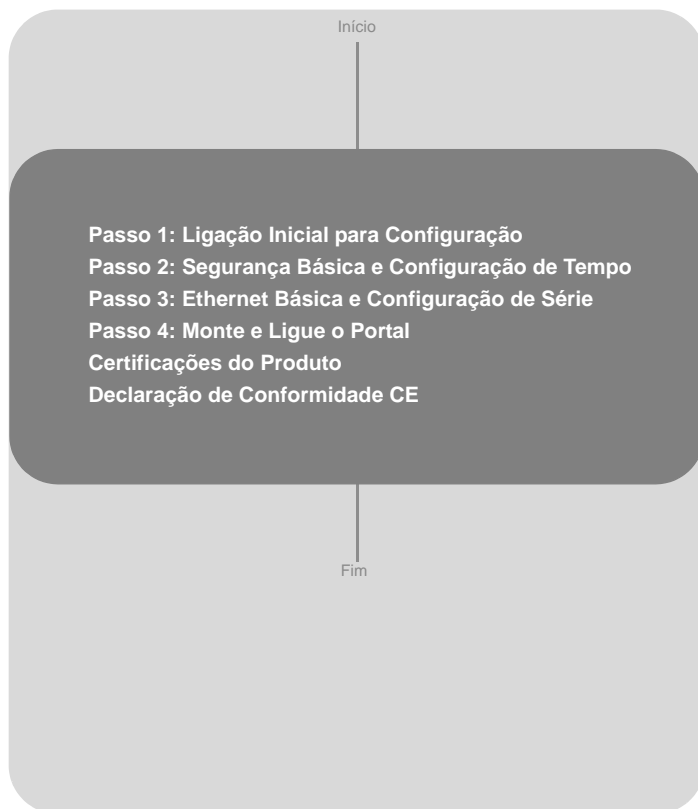

Portal sem Fios 1420

© 2009 Rosemount Inc. Todos os direitos reservados. Todas as marcas mencionadas neste documento pertencem aos seus proprietários.

Emerson Process Management

Rosemount Division

8200 Market Boulevard
Chanhausen, MN E.U.A. 55317
Tel. (E.U.A.): (800) 999-9307
Tel. (Internacional): (952) 906-8888
Fax: (952) 949-7001

Emerson Process Management, Lda.

Edifício Eça de Queiroz
Rua General Ferreira Martins 8-10ºB
Miraflores
1495-137 Algés
Portugal
Tel.: + (351) 214 134 610
Fax: + (351) 214 134 615

Rosemount Temperature GmbH

Frankenstrasse 21
63791 Karlstein
Alemanha
Tel.: 49 (6188) 992 0
Fax: 49 (6188) 992 112

**Emerson Process Management
Asia Pacific Private Limited**

1 Pandan Crescent
Singapura 128461
Tel.: (65) 6777 8211
Fax: (65) 6777 0947 / (65) 6777 0743
Enquiries@AP.EmersonProcess.com

⚠ AVISO IMPORTANTE

Este guia de instalação fornece as directrizes básicas para o Portal sem Fios 1420. Este guia não fornece instruções detalhadas para configuração, diagnósticos, manutenção, serviços, resolução de problemas nem instalações. Consulte o manual de referência do Portal sem Fios 1420 (documento número 00809-0100-4420) para obter mais instruções. O manual e este guia de instalação rápida estão também disponíveis electronicamente no website www.rosemount.com.

⚠ ADVERTÊNCIA

Explosões podem causar ferimentos graves ou morte:

A instalação deste dispositivo numa atmosfera explosiva deve ser efectuada de acordo com as normas e práticas locais, nacionais e internacionais aplicáveis. Reveja as Certificações para Locais de Perigo para obter informações sobre quais são as restrições associadas a uma instalação segura.

Choques eléctricos podem causar ferimentos graves ou morte

- Evite o contacto com os condutores e terminais. A alta tensão que pode estar presente nos condutores pode provocar choques eléctricos.

⚠ ADVERTÊNCIA

Risco de Explosão

Não desligue o equipamento quando estiver na presença de uma atmosfera inflamável ou combustível.

⚠ AVISO IMPORTANTE

O Portal sem Fios 1420 deve ser instalado antes de instalar quaisquer outros dispositivos sem fios. Isto resultará numa instalação da rede mais simples e mais rápida.

PASSO 1: LIGAÇÃO INICIAL PARA CONFIGURAÇÃO

Para configurar o Portal sem Fios 1420, deve estabelecer uma ligação local entre um PC/computador portátil e o Portal sem Fios 1420.

NOTA:

Se for usado um PC/computador portátil de outra rede, grave cuidadosamente o endereço IP actual e outros ajustes de forma a que o PC/computador portátil possa voltar à sua rede original, quando a configuração do Modelo 1420 estiver completada.

Efectue os seguintes passos para estabelecer uma ligação local com o Portal sem Fios 1420:

1. No PC/computador portátil, instale o Plug-in Java que se encontra no CD fornecido com o Modelo 1420. O Plug-in também pode ser encontrado na internet <http://java.com/>
2. Em Ligações à Rede:
 - a. Seleccione **Local Area Connection** (Ligação da Área Local)
 - b. Clique com o botão direito do rato para seleccionar **Properties** (Propriedades)

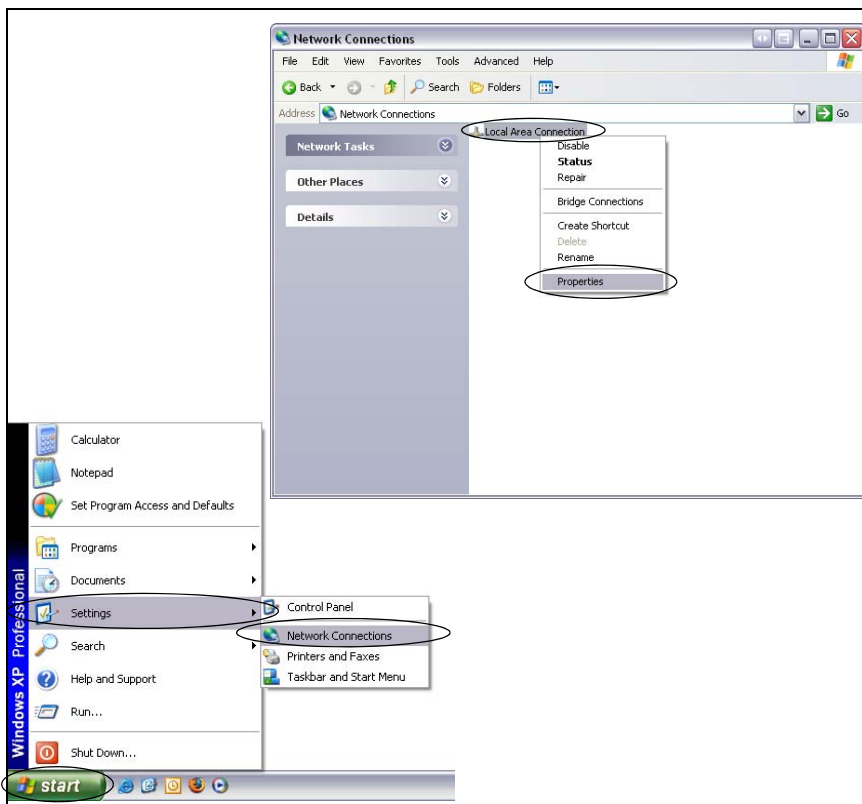

Portal sem Fios 1420

PASSO 1, CONTINUAÇÃO...

- c. Selecione **Internet Protocol (TCP/IP)** [Protocolo da Internet (TCP/IP)], e, em seguida, clique no botão **Properties** (Propriedades)
- d. Selecione o botão **Use the following IP address** (Utilize o seguinte endereço IP) e ajuste o endereço IP para **192.168.1.12**
- e. Ajuste a **Subnet Mask** (Máscara Subnet) para **255.255.255.0**

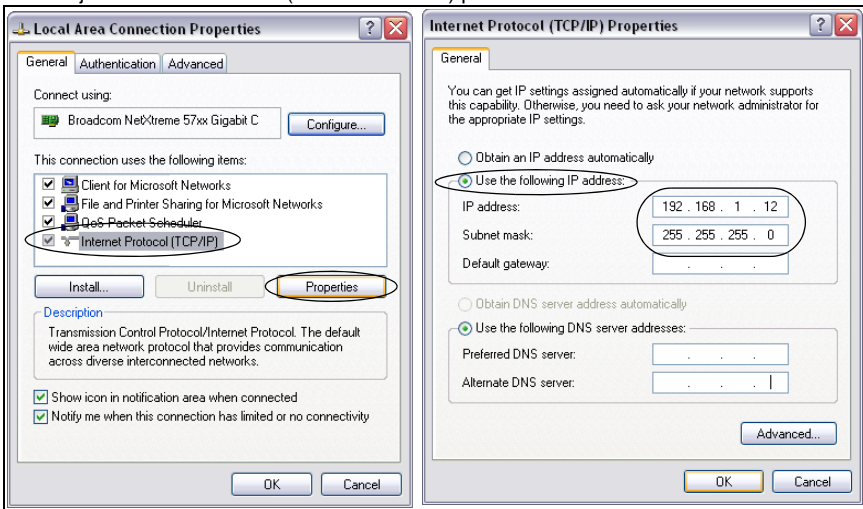

- f. Selecione **OK** para cada uma das janelas de ajustes que abriam

- 3. Usando o cabo de Ethernet de atravessamento fornecido, ligue o seu PC/computador portátil ao Receptáculo de Ethernet P1 do Modelo 1420 (**receptáculo de Ethernet mais à direita**)

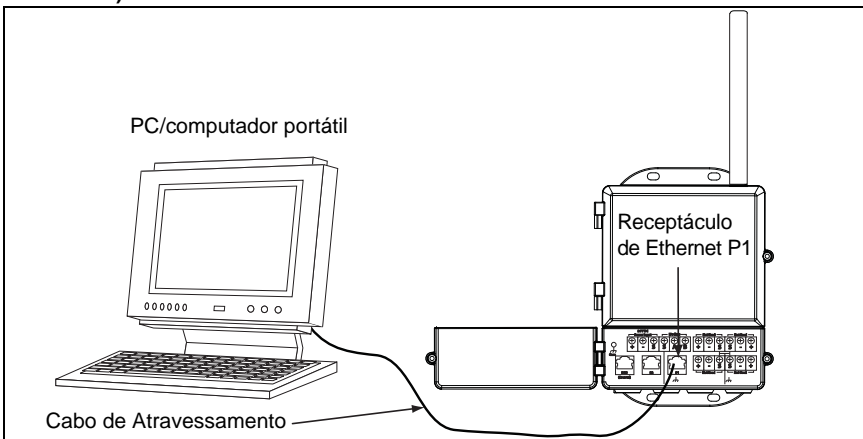

ADVERTÊNCIA

Não ligue à porta de Ethernet sobre Alimentação (POE). Esta porta fornece alimentação e pode danificar o PC/computador portátil.

PASSO 1, CONTINUAÇÃO...

- 4. Abra um browser de internet standard (Internet Explorer, Mozilla Firefox ou um semelhante)
- 5. Retire a marca nas caixas das personalizações [Tools > Internet Options > Connections > LAN Settings (Ferramentas, Opções de Internet, Ligações, Ajustes LAN)]

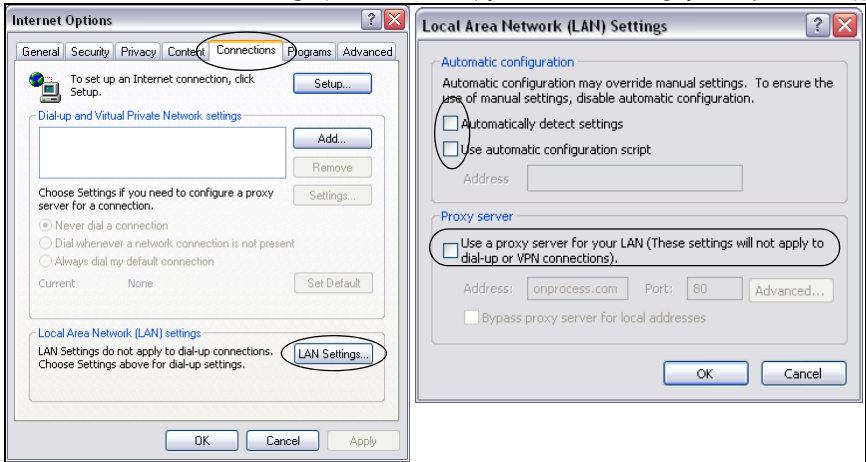

- 6. Obtenha acesso à página da internet predefinida do Modelo 1420 em <https://192.168.1.10>



Portal sem Fios 1420

PASSO 1, CONTINUAÇÃO...

- a. Faça o login como Utilizador: **admin**
- b. Palavra-passe: **default** (predefinido)



- c. Clique em **Yes** (Sim) para prosseguir para o Security Alert (Alerta de Segurança)



PASSO 1, CONTINUAÇÃO...

A Página Inicial do Modelo 1420 será exibida, como mostrado abaixo

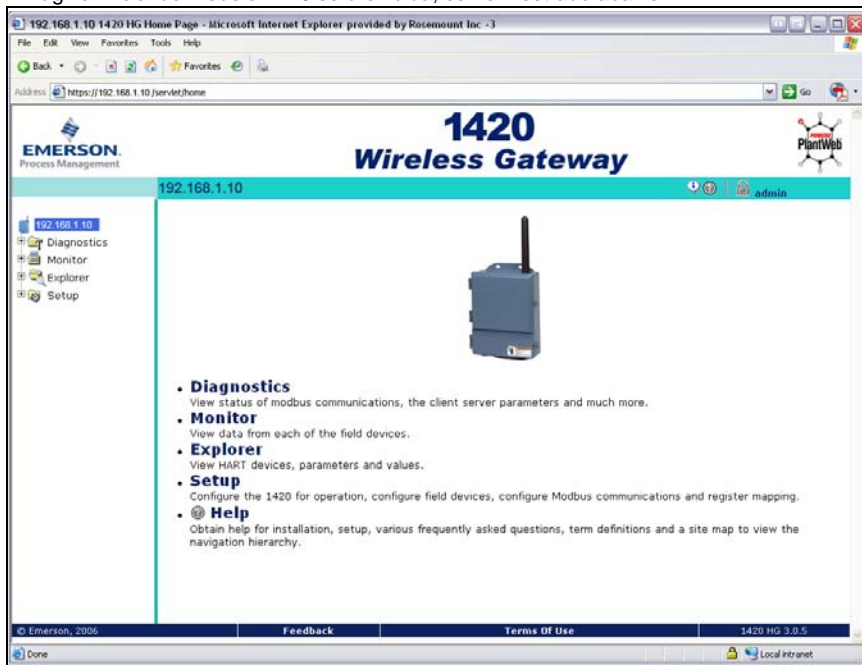

Portal sem Fios 1420

PASSO 2: SEGURANÇA BÁSICA E CONFIGURAÇÃO DE TEMPO

Para configurar a segurança básica do Portal sem Fios 1420, efectue os seguintes passos.

1. Navegue para **Setup > Security > User Accounts** (Configuração, Segurança, Contas de Utilizadores)
2. Configure e confirme as novas palavras-passe para cada um dos níveis de acesso

1420 Wireless Gateway

Passwords

Warning
Use caution when changing the administrator password. If the administrator password is lost, you will not be able to setup the 1420.

New Administrator Password	<input type="text"/>
Confirm	<input type="text"/>
New Maintenance Password	<input type="text"/>
Confirm	<input type="text"/>
New Operator Password	<input type="text"/>
Confirm	<input type="text"/>
New Executive Password	<input type="text"/>
Confirm	<input type="text"/>

3. Clique em **Submit** (Submeter)
4. Navegue para **Setup > Time** (Configuração, Tempo)

1420 Wireless Gateway

Time Setup

Your PC's time	11/17/06 09:41:26.921
1420 time (systemtest2)	11/17/06 09:42:11.829
Difference	0 days 00:00:44.908

Method used to set time Network Time Protocol (NTP) Set with PC time Manual entry

5. Selecciono o método e clique em **Submit** (Submeter)

PASSO 3: ETHERNET BÁSICA E CONFIGURAÇÃO DE SÉRIE

Para configurar o Modelo 1420 para uma Rede de Ethernet:

O Quadro 3: Ajustes de Comunicação de Ethernet na página 18 está disponível para ajudá-lo a gravar as informações necessárias.

1. Determine a Porta de Ethernet do Modelo 1420 para ligação à Rede de Ethernet

Se estiver a usar uma ligação com fios, use a Porta 1 (P1)

O Administrador de Rede de IT/Controlo de Processos ou Técnico pode fornecer o seguinte:

- a. Endereço IP fixo ou Nome de Anfitrião DHCP para o Modelo 1420
- b. Máscara de Rede (Máscara Subnet)
- c. Portal

BOA PRÁTICA:

Mantenha estes valores num local seguro não acessível a pessoal não autorizado.

2. Configure os ajustes IP de Ethernet do Modelo 1420

- a. Obtenha acesso ao Modelo 1420 com o acesso de **Administrator** (Administrador)
- b. Navegue para **Setup > Internet Protocol > Address** (Configuração, Protocolo de Internet, Endereço)

The screenshot shows the configuration page for the Emerson 1420 Wireless Gateway. The page title is "1420 Wireless Gateway". The navigation tree on the left includes "EMERSON Process Management", "Diagnostics", "Monitor", "Explorer", "Setup", "Network", "Internet protocol", "Address", "Backup Address", "Security", "User Accounts", "Certificates", "Access List", "Protocols", "Time", "Page Options", "Restart Apps", "HART", and "Modbus". The "Address" page is active, showing the "Primary Interface" section. There are three interface options: P0E, P2, and P1. The P1 option is selected. Below the interface selection, there are radio buttons for "Obtain an IP address from a DHCP server" (selected) and "Specify an IP address". A checkbox "Obtain Domain Name from DHCP server" is also checked. At the bottom, there is a table for configuration fields:

Hostname	
Domain Name	
IP Address	192.168.1.10
Netmask	255.255.255.0
Gateway	192.168.1.1

c. Entre as informações da configuração determinada acima

3. Para completar a configuração sem uma firewall, clique em **Submit** (Submeter) e prosiga com a Reinicialização do Modelo 1420, quando lhe for pedido

Portal sem Fios 1420

PASSO 3, CONTINUAÇÃO...

Para configurar o Modelo 1420 para uma ligação de Série:

está disponível para ajudá-lo a gravar as informações necessárias.

1. Configure os Ajustes de Comunicação de Série do Modelo 1420
 - a. Obtenha acesso à Interface da Internet do Modelo 1420 com o acesso de **Administrator** (Administrador)
 - b. Navegue para **Setup > Modbus > Communication** (Configuração, Modbus, Comunicação)
 - c. Clique em **Enable Modbus** (Activar o Modbus)

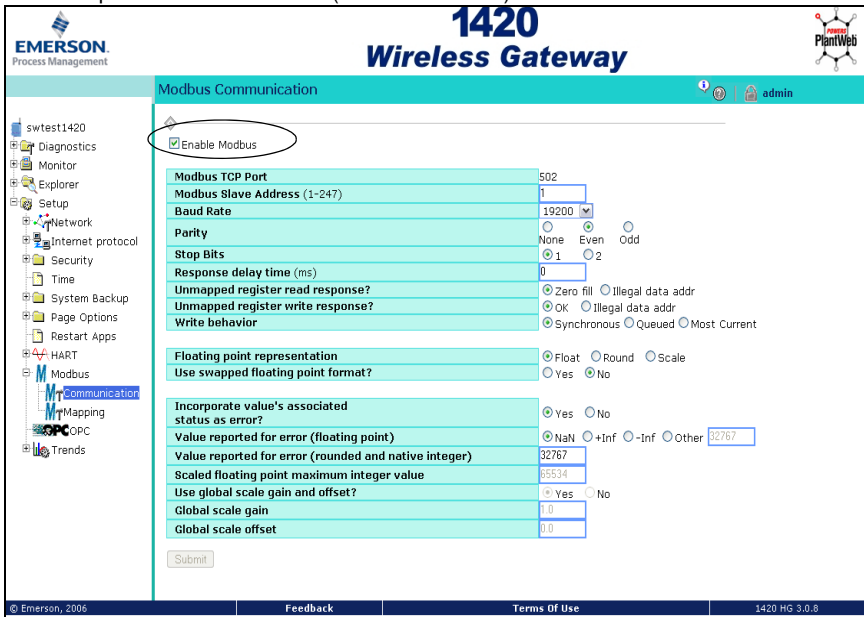

- d. Configure os ajustes de Comunicação do Modbus do Modelo 1420 para corresponderem aos ajustes do Modbus Anfitrião

NOTA:

As comunicações do Modbus falharão, se não forem configuradas de forma idêntica no Anfitrião e no Modelo 1420.

- e. Clique em **Submit** (Submeter) e prossiga com a reinicialização

2. Quando a configuração estiver completa, desligue o PC/computador portátil do Modelo 1420 e coloque o PC/computador portátil de novo nos ajustes de rede anteriores

PASSO 4: MONTE E LIGUE O PORTAL

Antena Integral com o Modelo 1420 num Mastro

A instalação ideal do Portal sem Fios 1420 é num poste aproximadamente 1,8 metros acima da parte superior da parede exterior de um edifício. São necessárias as seguintes peças e ferramentas:

- Tubo de montagem com orifícios espaçados a 78 mm (3.06 in.) horizontalmente e 283 mm (11.15 in.) verticalmente.
- Dois parafusos em U de 78 mm (3.06 in.) por $\frac{5}{16}$ pol.
- Chave de $\frac{1}{2}$ pol.

Monte o portal fazendo o seguinte:

1. Insira o parafuso em U à volta do tubo e através dos orifícios de montagem superiores do tubo de montagem e do Modelo 1420, e outro parafuso em U através dos orifícios de montagem inferiores do tubo de montagem e do Modelo 1420.
2. Utilizando uma chave de caixa de forma de $\frac{1}{2}$ pol., prenda as porcas aos parafusos em U e aperte.

BOA PRÁTICA

Quando montar no exterior, é conveniente passar o cabo de Série ou de Ethernet primário (P1) directamente para o Sistema de Informações. Utilize a conduta e/ou a manga de alívio de tensão, conforme necessário.

BOA PRÁTICA

Quando instalar o cabo/conduta, passe a ligação de Ethernet da porta P2 do Modelo 1420 para um local conveniente no interior (se o Modelo 1420 foi encomendado com um Código de Saída 2). Isto simplificará as mudanças de configuração futuras.

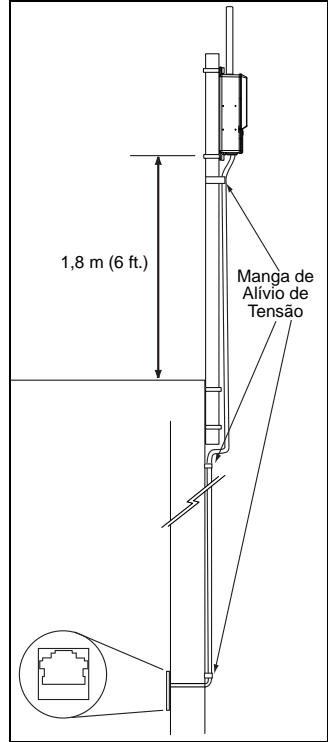

Portal sem Fios 1420

PASSO 4, CONTINUAÇÃO...

Antena Remota (Opcional)

As opções de antena remota fornecem flexibilidade para montagem do Portal com base em ligações sem fios, protecção contra relâmpagos e práticas de trabalho actuais.

⚠ ADVERTÊNCIA

Quando instalar uma antena de montagem remota para o Portal sem Fios Smart, use os procedimentos de segurança estabelecidos para evitar cair ou para evitar o contacto com as linhas eléctricas de alta potência.

Instale os componentes da antena remota para o Portal sem Fios Smart de acordo com os códigos eléctricos locais ou nacionais e utilize boas práticas para obter protecção contra relâmpagos.

Antes da instalação, consulte o seu inspector eléctrico, o oficial de electricidade e o supervisor da área de trabalho na área local.

As opções de antena remota do Portal sem Fios Smart são especificamente construídas para fornecer flexibilidade de instalação ao mesmo tempo que melhoram o desempenho sem fios e mantém as aprovações locais. Cada kit de antena remota contém 15,2 m (50 ft.) de cabo coaxial LMR-400 e uma antena de alta recepção. Para manter o desempenho sem fios e evitar a falta de conformidade com os regulamentos locais, não altere o comprimento nem o tipo de cabo coaxial nem o tipo de antena.

Se o kit de antena remota especificado neste documento não for usado, a Emerson Process Management não é responsável pelo desempenho sem fios nem pela não conformidade com os regulamentos locais.

O kit de antena de montagem remota inclui a fita de protecção contra mau tempo para utilização nas ligações de cabos e um kit de montagem para o supressor de relâmpagos e antena. O diagrama e quadro seguintes descrevem cada opção do kit de antena remota.

Quadro 1. Opções de Kit de Antena Remota

Opção do Kit	Antena	Cabo 1	Cabo 2	Supressor de Relâmpagos
WL2	1/2 comprimento de onda bipolar Omnidireccional Ganho de +6 dB	LMR-400 de 15,2 m (50 ft.)	N/A	Montagem na cabeça, tomada ao bujão Tubo de descarga de gás Perda de inserção de 0,5 dB
WL3	1/2 comprimento de onda bipolar Omnidireccional Ganho de +6 dB	LMR-400 de 9,1 m (30 ft.)	LMR-400 de 6,1 m (20 ft.)	Em linha, tomada a tomada Tubo de descarga de gás Perda de inserção de 0,1 dB
WL4	1/2 comprimento de onda bipolar Omnidireccional Ganho de +6 dB	LMR-400 de 12,2 m (40 ft.)	LMR-400 de 3,0 m (10 ft.)	Em linha, tomada a tomada Tubo de descarga de gás Perda de inserção de 0,1 dB

PASSO 4, CONTINUAÇÃO...

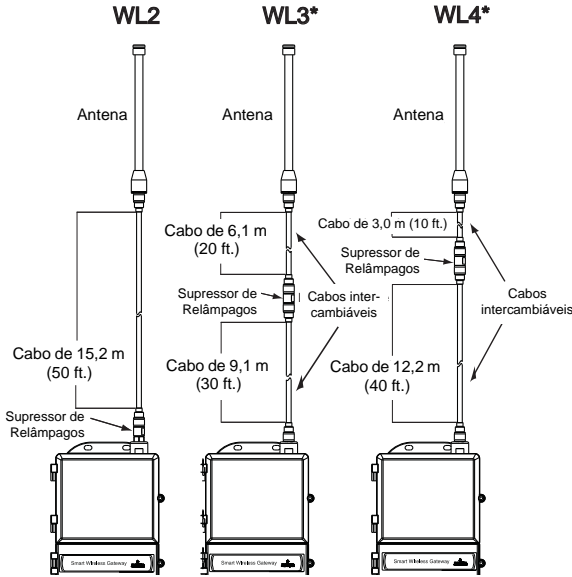

NOTA

Os cabos coaxiais nas opções de antena remota WL3 e WL4 são intercambiáveis para obter conveniência de instalação.

A antena remota deve ser colocada para obter o desempenho sem fios ideal. Idealmente, 4,6–7,6 m (15–25 ft.) acima do chão ou 2 m (6 ft.) acima das obstruções ou infra-estrutura grande.

Instalação da Opção WL2:

1. Monte a antena num poste de 0,05 m (2 in.) usando o equipamento fornecido.
2. Ligue o supressor de relâmpagos na parte superior do Portal.
3. Use o cabo coaxial LMR-400 para ligar a antena ao supressor de relâmpagos.
4. Vede cada ligação entre o Portal, supressor de relâmpagos, cabo e antena com a fita de protecção contra mau tempo.

Portal sem Fios 1420

PASSO 4, CONTINUAÇÃO...

Instalação da Opção WL3/WL4:

1. Monte a antena num poste de 0,05 m (2 in.) usando o equipamento fornecido.
2. Monte o supressor de relâmpagos usando o equipamento fornecido, minimizando a distância entre o mesmo e a saída do edifício para obter uma protecção contra relâmpagos ideal.
3. Use os cabos coaxiais LMR-400 para ligar o Portal, o supressor de relâmpagos e a antena.
4. Vede cada ligação entre o Portal, supressor de relâmpagos, cabos e antena com a fita de protecção contra mau tempo.

Qualquer comprimento extra do cabo coaxial deve ser colocado nas espirais de 0,3 m (12 in.).

Certifique-se de que o poste de montagem e o supressor de relâmpagos estão ligados à terra de acordo com os regulamentos eléctricos locais/nacionais.

Exemplo de Montagem de uma Antena Remota

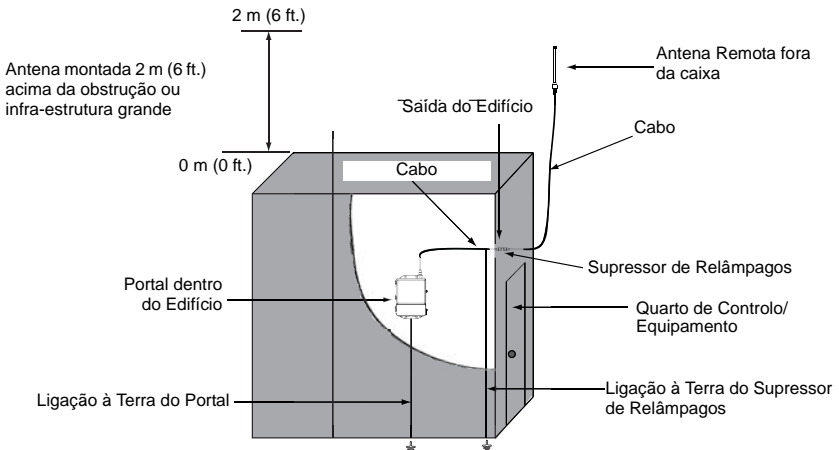

Ligação ao Sistema de Informações

1. Ligue a saída da **Ethernet Primária** do Modelo 1420 ou a ligação da **Saída de Série** às ligações de entrada da **Ethernet** ou de **Série** do Sistema Anfitrião.
2. Para ligações de Série, ligue A a A, B a B e certifique-se de que todas as terminações estão limpas e fixas para evitar problemas de ligação de fios.

PASSO 4, CONTINUAÇÃO...

Figura 1. Diagrama do Bloco do Terminal do Modelo 1420

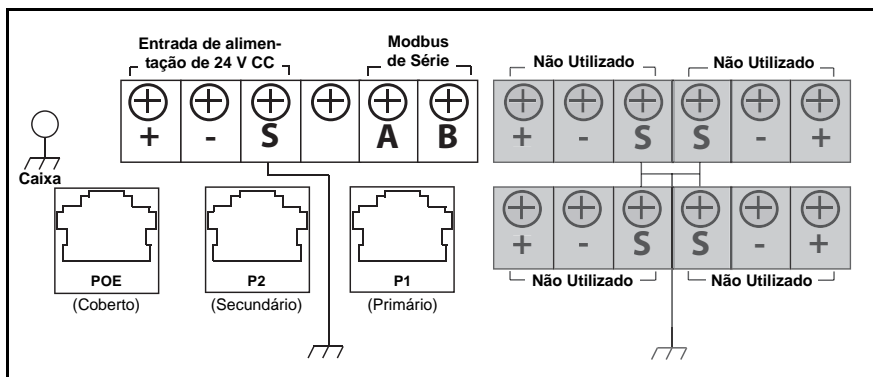

BOA PRÁTICA

Tipicamente, o cabo blindado de fios entrelaçados é usado para ligar a conexão de Série. A acção standard é ligar a protecção à terra no lado do Anfitrião de Série e deixar a protecção a flutuar no lado do Modelo 1420. Certifique-se de que faz o isolamento da protecção do Modelo 1420 para evitar problemas de ligação à terra.

NOTA:

Na maioria dos sistemas, A = Tx + e B = Rx -. Em alguns sistemas, isto é invertido. Para sistemas de 4 fios, consulte a Figura 2.

Figura 2. Diagrama de Conversão Típica de Duplex Completo (4 fios) e Meio Duplex (2 fios)

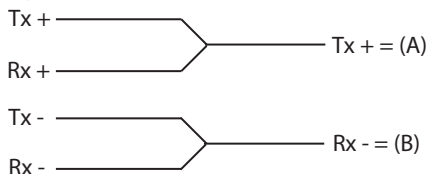

Confirme a configuração dos fios com a documentação do sistema anfitrião.

Fonte de Alimentação

Depois de a montagem estar completa, ligue a fonte de alimentação ao Modelo 1420 de acordo com os seguintes passos:

1. Ligue o Modelo 1420 à terra, usando métodos de ligação à terra adequados. Existe um borne de ligação à terra da caixa localizada perto do bloco de terminais e um borne de ligação à terra externa localizada perto das entradas da conduta na parte inferior da caixa.
2. Ligue os fios de alimentação de 24 V CC aos terminais de Entrada de Alimentação no Modelo 1420. O Modelo 1420 requer 500 mA de corrente.
3. Feche a tampa do terminal e aperte bem.

BOA PRÁTICA

Utilize uma fonte de alimentação UPS (à prova de interrupções) para assegurar que a rede continue a funcionar, em caso de perda de potência.

CERTIFICAÇÕES DO PRODUTO

Locais de Fabrico Aprovados

Rosemount Inc. – Chanhassen, Minnesota, E.U.A.

Conformidade das Telecomunicações

Todos os dispositivos sem fios requerem certificações para assegurar que os mesmos cumprem as regulações em relação à utilização de radiofrequência. Praticamente todos os países requerem este tipo de certificação do produto. A Emerson está a trabalhar com agências governamentais em todo o mundo para fornecer produtos em conformidade e eliminar o risco de violação de directivas ou leis específicas de cada país relativas à utilização de dispositivos sem fios.

FCC e IC

Este dispositivo está de acordo com a Parte 15 dos Regulamentos da FCC. A operação está sujeita às seguintes condições: Este dispositivo não pode causar interferências graves. Este dispositivo tem de aceitar qualquer interferência recebida, incluindo interferências que possam causar um funcionamento indesejado. Este dispositivo tem de ser instalado para assegurar uma distância de separação mínima da antena de 20 cm de todas as pessoas.

Certificação para Locais Comuns para FM (Factory Mutual)

De acordo com o procedimento de norma, o Portal foi examinado e testado para se determinar se o design satisfaz os requisitos eléctricos, mecânicos e de protecção contra incêndio básicos da FM (Factory Mutual), um laboratório reconhecido a nível nacional nos E.U.A. (NRTL) e credenciado pela Federal Occupational Safety and Health Administration (OSHA).

Certificações Norte-americanas

N5 FM Divisão 2, À Prova de Incêndio

Número de Certificado: 3028321

À Prova de Incêndio para Classe I, Divisão 2, Grupos A, B, C e D.

À Prova de Ignição de Pós para Classe II, III, Divisão 1,

Grupos E, F e G; Locais interiores/exteriores;

NEMA Tipo 4X

Código de temperatura: T4 ($-40^{\circ}\text{C} < T_a < 60^{\circ}\text{C}$)

Certificação da CSA (Canadian Standards Association)

N6 CSA Divisão 2, À Prova de Incêndio

Número de Certificado: 1849337

Adequado para ser utilizado com a Classe I, Divisão 2, Grupos A, B, C e D.

À Prova de Ignição de Pós para Classe II, Grupos E, F e G;

Adequado para Classe III, Locais de Perigo;

Instale de acordo com o esquema 01420-1011 da Rosemount.

Código de temperatura: T4 ($-40^{\circ}\text{C} < T_a < 60^{\circ}\text{C}$)

Caixa CSA Tipo 4X

Informações sobre as Directivas da União Europeia

A declaração de conformidade CE para todas as directivas europeias aplicáveis a este produto pode ser encontrada na página da Rosemount, www.rosemount.com. Para obter uma cópia impressa, contacte o seu representante de vendas local.

(continua na página 17)

Directiva ATEX (94/9/CE)

A Emerson Process Management satisfaz os requisitos da Directiva ATEX.

Compatibilidade Electromagnética (CEM) (2004/108/CE)

A Emerson Process Management satisfaz os requisitos da Directiva CEM.

Directiva de Equipamento de Terminais de Rádio e Telecomunicações (R&TTE) (1999/5/CE)

A Emerson Process Management satisfaz os requisitos da Directiva R&TTE.



Certificação Europeia

N1 Tipo n segundo ATEX

Número de Certificado: Baseefa 07ATEX0056X

Marca ATEX: Ex II 3 G

Ex nA NI IIC T4 ($-40^{\circ}\text{C} < T_a < 60^{\circ}\text{C}$)

Condições Especiais para a Utilização Segura (X)

A resistência da superfície da antena é superior a um gigaohm. Para evitar a acumulação de carga electrostática, o mesmo não deve ser limpo nem tocado com solventes nem com um pano seco.

O dispositivo não é capaz de suportar o teste de isolamento de 500 V estabelecido pela Cláusula 9.4 da directiva EN 60079-15: 2005. Isto deve ser tido em conta durante a instalação do dispositivo.

ND À Prova de Pós

Número de Certificado: Baseefa 07ATEX0057

EX tD A 22 IP66 T135 ($-40^{\circ}\text{C} < T_a < 60^{\circ}\text{C}$)

Ex nA nL IIC T4 T4 ($-40^{\circ}\text{C} < T_a < 60^{\circ}\text{C}$) II 3D

$V_{\text{máx}} = 28 \text{ V}$

N7 Tipo n segundo IECEx

Número de Certificado: IECEx BAS 07.0012X

Ex nC IIC T4 ($-40^{\circ}\text{C} = < T_a \leq 60^{\circ}\text{C}$)

Tensão Nominal: 28 V

Condições especiais para a utilização segura (X)

A resistência da superfície da antena é superior a um gigaohm. Para evitar a acumulação de carga electrostática, o mesmo não deve ser limpo nem tocado com solventes nem com um pano seco.

O dispositivo não é capaz de suportar o teste de isolamento de 500 V estabelecido pela Cláusula 9.4 da directiva EN 60079-15: 2005. Isto deve ser tido em conta durante a instalação do dispositivo.

NF À Prova de Pós IECEx

Número de Certificado: IECEx BAS 07.0013

Ex tD A22 IP66 T135 ($-40^{\circ}\text{C} < T_a < 60^{\circ}\text{C}$)

$V_{\text{máx}} = 28 \text{ V}$

Combinações de Certificações

Combinação **KD** N5, N6 e N1.

Portal sem Fios 1420

Quadro 2. Locais de Portas de Ethernet

Definições	Localização
Porta de Ethernet do Modelo 1420	P1
Interruptor ou Ponto de Acesso do Sistema de Informações	
Interruptor ou Ponto de Acesso à Porta de Ethernet	

Quadro 3. Ajustes de Comunicação de Ethernet

Ajuste	Valor	Opções
Utilizar IP Fixo ou DHCP?		Fixo ou DHCP
Endereço IP Fixo ou Nome de Anfitrião DHCP		XXX.XXX.XXX.XXX ou XXXXXXXX
Máscara de Rede (Máscara Subnet)		YYY.YYY.YYY.YYY
Portal		ZZZ.ZZZ.ZZZ.ZZZ



Quadro 4. Locais de Ligação de Série



Localizações	
Localização do Cartão de Série	
ID do Cartão de Série	
Terminação do Cartão de Série A (Tx +)	
Terminação do Cartão de Série B (Rx -)	

Quadro 5. Ajustes de Comunicação de Série

Ajuste	Valor	Opções no Modelo 1420 (As Predefinidas estão em Negrito)
Endereço Escravo Modbus		1-247
Taxa de Baud		9600, 19200 , 38400, 57600
Paridade		Nenhuma, Par , Ímpar
Bits de Paragem		1 , 2
Tempo de Atraso de Resposta		0 ms , Configurável em ms
Resposta de Registo de Leitura Não Mapeada		Zero , Dados Ilegais
<i>Resposta de Registo de Gravação Não Mapeada</i>		OK , <i>Endereço de Dados Ilegais</i>
<i>Comportamento de Gravação</i>		<i>Sincronizada, Em Fila, Mais Actual</i>
Representação dos Pontos de Flutuação		Flutuação , Arredondada (Inteiros), Escala
Utilize o Formato de Ponto de Flutuação Trocado		Sim, Não
Incorporar Valores Associados ao Estado como Erro?		Sim , Não
Valor Relatado para Erro		NaN , +Inf, -Inf, *Outro*
Outro Valor Relatado para Erro		32767 , (Algum Inteiro)

Figura 3. Declaração de Conformidade CE para o Portal sem Fios 1420 Smart

ROSEMOUNT	CE
EC Declaration of Conformity No: RMD 1067 Rev. C	
We,	
Rosemount Inc. 8200 Market Boulevard Chanhausen, MN 55317-9685 USA	
declare under our sole responsibility that the product,	
Model 1420 Wireless Gateway	
manufactured by,	
Rosemount Inc. 8200 Market Boulevard Chanhausen, MN 55317-9685 USA	
to which this declaration relates, is in conformity with the provisions of the European Community Directives, including the latest amendments, as shown in the attached schedule.	
Assumption of conformity is based on the application of the harmonized standards and, when applicable or required, a European Community notified body certification, as shown in the attached schedule.	
 _____ (signature)	Vice President of Global Quality _____ (function name - printed)
Timothy J. Layer _____ (name - printed)	March 12, 2009 _____ (date of issue)
	

Schedule
No: RMD 1067 Rev. C

EMC Directive (2004/108/EC)

EN 61326-1: 2006
 EN 61326-2-3: 2006

R&TTE Directive (1999/5/EC)

All Models with "Operating Frequency and Protocol Code A1"
 EN 301 489-1: V 1.2.1 2002, EN 301 489-17: V1.4.1 2002
 EN 60950-1: 2001
 EN 300 328 V 1.6.1 (2004-11)

CE ⓘ

Country	Restriction
Bulgaria	General authorization required for outdoor use and public service
France	Outdoor use limited to 10mW e.i.r.p.
Italy	If used outside of own premises, general authorization is required
Norway	May be restricted in the geographical area within a radius of 20km from the center of Ny-Alesund
Romania	Use on a secondary basis. Individual license required.

CE

All Models with "Operating Frequency and Protocol Code A3"
 EN 301 489-1: V 1.2.1 2002, EN 301 489-17: V1.4.1 2002
 EN 61010-1: 2001 Second Edition
 EN 300 328 V 1.6.1 (2004-11)

ATEX Directive (94/9/EC)

Model 1420 Wireless Gateway

Ex nA nL IIC: Baseefa07ATEX0056X – Type n Certificate
 EN 60079-15: 2005

Ex tD A22 IP6X: Baseefa07ATEX0057 – Dust Certificate
 EN 61241-1: 2004



Page 2 of 3

K:\prodappr\EUCDOCS\1420_RMD1067C.doc

ROSEMOUNT



Schedule

No: RMD 1067 Rev. C

ATEX Notified Bodies for EC Type Examination Certificates

Baseefa (2001) Ltd. [Notified Body Number: 1180]
Health and Safety Laboratory Site
Harpur Hill
Buxton, Derbyshire SK17 9JN
United Kingdom

ATEX Notified Body for Quality Assurance

Baseefa (2001) Ltd. [Notified Body Number: 1180]
Health and Safety Laboratory Site
Harpur Hill
Buxton, Derbyshire SK17 9JN
United Kingdom

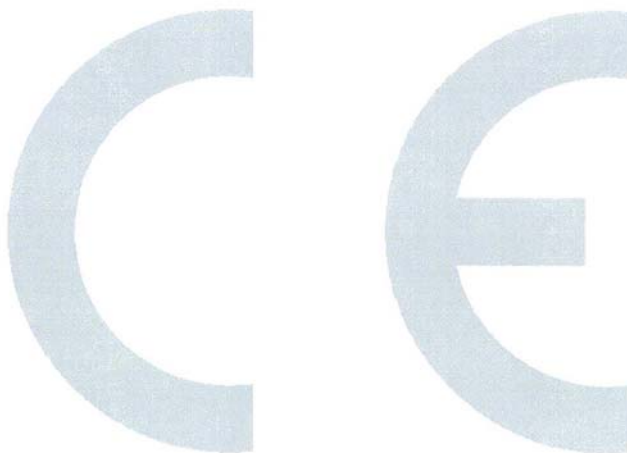

ROSEMOUNT	CE
Declaração de Conformidade CE N.º: RMD 1067 Rev. C	
Nós,	
Rosemount Inc. 8200 Market Boulevard Chanhassen, MN 55317-9685 E.U.A.	
declaramos sob nossa única responsabilidade que os produtos	
Portal sem Fios Modelo 1420	
fabricados pela	
Rosemount Inc. 8200 Market Boulevard Chanhassen, MN 55317-9685 E.U.A.	
relacionados com esta declaração, estão em conformidade com as provisões das Directivas da Comunidade Europeia, incluindo as emendas mais recentes, conforme ilustrado na lista anexada.	
A presunção da conformidade baseia-se na aplicação das normas harmonizadas e, quando aplicável ou necessário, uma certificação do organismo notificado da Comunidade Europeia, conforme ilustrado na lista anexada.	
_____ Timothy J. Layer (nome – letra de imprensa)	_____ Vice-presidente de Qualidade Global (nome do cargo – letra de imprensa)
	_____ 12 de Março, 2009 (data de emissão)
	

ROSEMOUNT



Apêndice
N.º: RMD 1067 Rev. C

Directiva CEM (2004/108/CE)

EN 61326-1: 2006
EN 61326-2-3: 2006

Directiva R&TTE (1999/5/CE)

Todos os Modelos com “Frequência Operacional e Código de Protocolo A1”

EN 301 489-1: V 1.2.1 2002, EN 301 489-17: V1.4.1 2002
EN 60950-1: 2001
EN 300 328 V 1.6.1 (2004-11)



País	Restrição
Bulgária	Autorização geral necessária para utilização externa e serviço público
França	Utilização externa limitada a 10 mW e.i.r.p.
Itália	Se utilizado fora da sua propriedade, é necessária autorização geral
Noruega	Pode estar restrito na área geográfica dentro de um raio de 20 km do centro de Nv-Alesund
Roménia	Utilize numa base secundária. Licença individual necessária.



Todos os Modelos com “Frequência Operacional e Código de Protocolo A3”

EN 301 489-1: V 1.2.1 2002, EN 301 489-17: V1.4.1 2002
EN 61010-1: 2001 Segunda Edição
EN 300 328 V 1.6.1 (2004-11)

Directiva ATEX (94/9/CE)

Portal sem Fios Modelo 1420

Ex nA nL IIC: Baseefa07ATEX0056X – Certificado Tipo n
EN 60079-15: 2005

Ex tD A22 1P6X: Baseefa07ATEX0057 – Certificado à Prova de Pós
EN 61241-1: 2004



ROSEMOUNT 

Apêndice
N.º: RMD 1067 Rev. C

Organismos Notificados pela ATEX para os Certificados de Exame de Tipo CE

Baseefa (2001) Ltd. [Número do Organismo Notificado: 1180]
Laboratório de Saúde e Segurança
Harpur Hill
Buxton, Derbyshire SK17 9JN
Reino Unido

Órgão Notificado pela ATEX para Garantia de Qualidade

Baseefa (2001) Ltd. [Número do Organismo Notificado: 1180]
Laboratório de Saúde e Segurança
Harpur Hill
Buxton, Derbyshire SK17 9JN
Reino Unido



 **EMERSON**
Process Management

Página 3 de 3 1420_RMD1067C_per.doc