

Trådløs gateway 1420



Trådløs gateway 1420

© 2009 Rosemount Inc. Alle rettigheder forbeholdes. Alle mærker tilhører ejeren.

**Emerson Process Management
Rosemount Division**

8200 Market Boulevard
Chanhassen, MN USA 55317
T (US) (800) 999-9307
T (intl.) +1 (952) 906-8888
F +1 (952) 949-7001

Rosemount Temperature GmbH

Frankenstrasse 21
63791 Karlstein
Tyskland
T +49 (6188) 992 0
F +49 (6188) 992.112

Emerson Process Management

Hejrevang 11
3450 Allerød
Danmark
T 70 25 30 51
F 70 25 30 52

**Emerson Process Management
Asia Pacific Private Limited**

1 Pandan Crescent
Singapore 128461
T +65 6777 8211
F +65 6777 0947 / +65 6777 0743
Enquiries@AP.EmersonProcess.com

 VIGTIG MEDDELELSE

Denne installationsvejledning indeholder grundlæggende retningslinjer for trådløs gateway 1420. Den indeholder ikke anvisninger angående detaljeret konfiguration, diagnosticering, vedligeholdelse, service, fejlsøgning eller installationer. Flere anvisninger kan findes i referencemanualen til den trådløse gateway model 1420 (dokumentnummer 00809-0100-4420). Manualen og denne vejledning til hurtig installation findes også i elektronisk udgave på www.rosemount.com.

 ADVARSEL**Ekspllosioner kan medføre død eller alvorlige kvæstelser:**

Installation af denne anordning i eksplosive omgivelser skal overholde lokale, nationale og internationale standarder, forskrifter og praksis. Gennemgå afsnittet om certificeringer vedrørende placering i eksplosionsfarlige omgivelser vedrørende eventuelle krav i forbindelse med sikker installation.

Elektrisk stød kan medføre død eller alvorlige kvæstelser.

- Undgå kontakt med ledninger og klemmer. Højspænding, som der kan være i ledningerne, kan forårsage elektrisk stød.

 ADVARSEL**Eksplisionsfare**

Udstyret må ikke frakobles i omgivelser, hvor der er fare for antænding eller brand.

 VIGTIG MEDDELELSE

Den trådløse 1420 gateway skal installeres, før andre trådløse anordninger installeres. Det vil gøre netværksinstallationen nemmere og hurtigere.

TRIN 1: INDLEDENDE OPKOBLING TIL KONFIGURATION

For at konfigurere den trådløse 1420 gateway skal der etableres en lokal forbindelse mellem en pc/en bærbar pc og den trådløse 1420 gateway.

BEMÆRK:

Hvis der bruges en pc/bærbar fra et andet netværk noteres den nuværende IP-adresse og andre indstillinger omhyggeligt ned, så pc'en/den bærbare kan indstilles til sit oprindelige netværk igen, når konfigurationen af 1420 er gennemført.

Følg følgende trin for at etablere en lokal forbindelse med den trådløse 1420 gateway:

1. Installer den Java plug-in-fil, der findes på den cd, der fulgte med 1420, på pc'en/den bærbare. Plug-in-filen findes også på <http://java.com/>
2. Under Network Connections (Netværksforbindelser):
 - a. Vælg **Local Area Connection** (Lokal forbindelse)
 - b. Højreklik for at vælge **Properties** (Egenskaber).

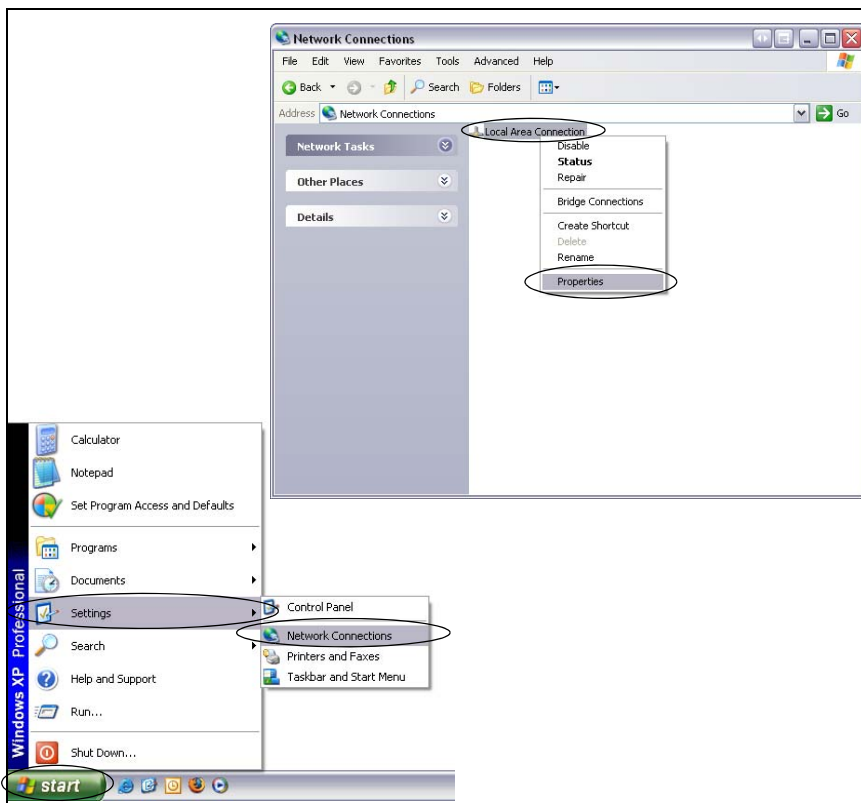

Trådløs gateway 1420

TRIN 1 FORTSAT...

- c. Vælg **Internet Protocol (TCP/IP)**, og klik derefter på knappen **Properties** (Egenskaber)
- d. Vælg knappen **Use the following IP address** (Brug følgende IP-adresse) og indstil IP-adressen til **192.168.1.12**
- e. Indstil **Subnet Mask** (Undernetmaske) til **255.255.255.0**

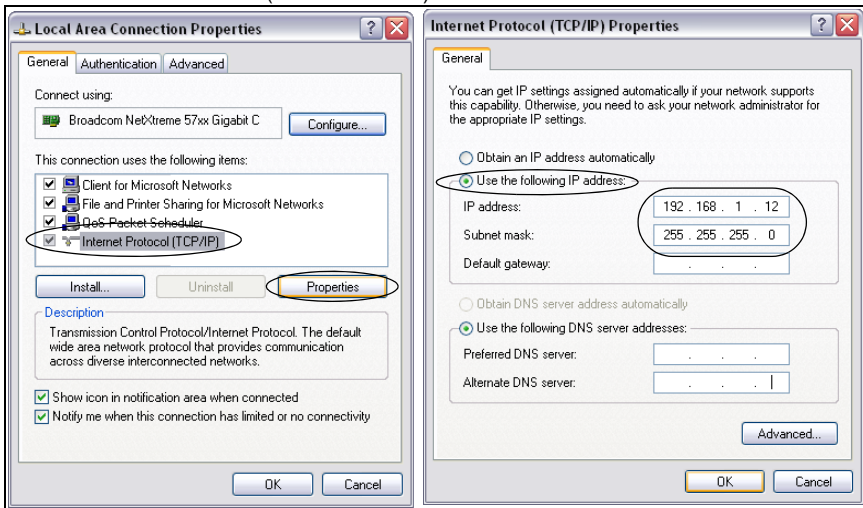

- f. Vælg **Ok** for hvert af indstillingsvinduerne, der er åbnet.

3. Med det medfølgende Ethernet-overgangskabel sluttes pc'en/den bærbare til **P1 Ethernet-stikket** på 1420 (Ethernet-stikket yderst til højre).

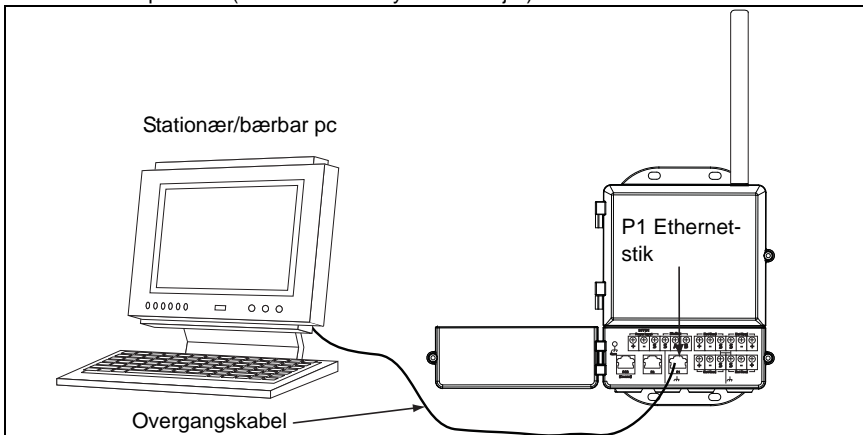

ADVARSEL

Der må ikke tilsluttes til POE (Power Over Ethernet)-porten. Denne port er strømførende og kan ødelægge pc'en/den bærbare.

TRIN 1 FORTSAT...

- 4. Åbn en standard webbrowser (Internet Explorer, Mozilla Firefox eller lignende).
- 5. Fjern markeringer ved proxier (under menuen **Tools (Værktøjer) > Internet Options (Internetindstillinger) > Connections (Forbindelser) > LAN Settings (LAN-indstillinger)**)

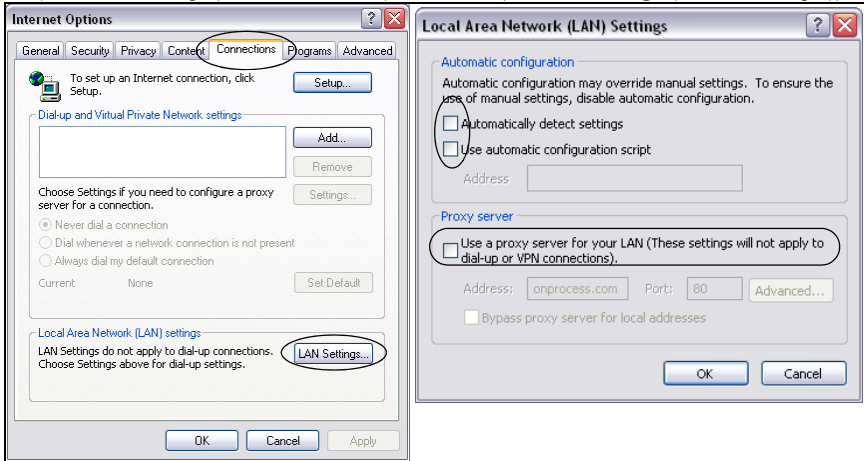

- 6. Aktiver standard websiden til 1420 på <https://192.168.1.10>

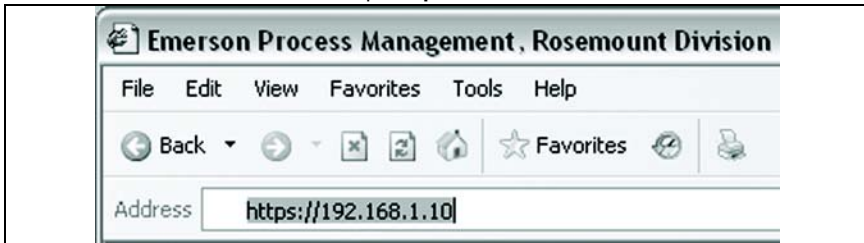

Trådløs gateway 1420

TRIN 1 FORTSAT...

- a. Log på som bruger: **admin**
- b. Adgangskode: **standard**



- c. Klik på **Yes (Ja)** for at fortsætte gennem Security Alert (Sikkerhedsadvarsel)



TRIN 1 FORTSAT...

Hjemmesiden for 1420 vil derefter fremkomme som vist nedenfor

The screenshot shows a web browser window displaying the home page for the Emerson 1420 Wireless Gateway. The browser's address bar shows the URL `https://192.168.1.10/serve/home`. The page features the Emerson logo and the text "1420 Wireless Gateway" in a large, bold font. Below the title, there is a navigation menu with icons for "Diagnostics", "Monitor", "Explorer", and "Setup". A central image shows the physical gateway device. To the right of the image, there is a list of menu items with descriptions:

- **Diagnostics**
View status of modbus communications, the client server parameters and much more.
- **Monitor**
View data from each of the field devices.
- **Explorer**
View HART devices, parameters and values.
- **Setup**
Configure the 1420 for operation, configure field devices, configure Modbus communications and register mapping.
- **Help**
Obtain help for installation, setup, various frequently asked questions, term definitions and a site map to view the navigation hierarchy.

The footer of the page includes "Emerson, 2006", "Feedback", "Terms Of Use", and "1420 HG 3.0.5". The browser's status bar shows "Done" and "Local intranet".

Trådløs gateway 1420

TRIN 2: GRUNDLÆGGENDE SIKKERHED OG TIDSKONFIGURATION

Udfør følgende trin for at konfigurere den grundlæggende sikkerhed for den trådløse gateway 1420.

1. Gå til **Setup** (Opsætning) > **Security** (Sikkerhed) > **User Accounts** (Brugerkonti)
2. Angiv og bekræft nye adgangskoder for hvert af adgangsniveauerne

1420 Wireless Gateway

admin

Warning
Use caution when changing the administrator password. If the administrator password is lost, you will not be able to setup the 1420.

New Administrator Password	<input type="text"/>
Confirm	<input type="text"/>
New Maintenance Password	<input type="text"/>
Confirm	<input type="text"/>
New Operator Password	<input type="text"/>
Confirm	<input type="text"/>
New Executive Password	<input type="text"/>
Confirm	<input type="text"/>

Submit

3. Klik på **Submit** (Send)
4. Gå til **Setup** (Opsætning) > **Time** (Tid)

1420 Wireless Gateway

admin

Time Setup

Your PC's time	11/17/06 09:41:26.921
1420 time (systemtest2)	11/17/06 09:42:11.829
Difference	0 days 00:00:44.908

Method used to set time: Network Time Protocol (NTP) Set with PC time Manual entry

Submit

5. Vælg metode og klik på **Submit** (Send)

TRIN 3: GRUNDLÆGGENDE ETHERNET- ELLER SERIEL KONFIGURATION

Konfiguration af 1420 til et Ethernet-netværk:

Tabel 3: Kommunikationsindstillinger for Ethernet på side 18 kan være en hjælp til at indtaste de nødvendige oplysninger.

1. Afgør hvilken 1420 Ethernet-port, der skal forbindes til Ethernet-netværket.

Brug Port 1 (P1), hvis der bruges en ledningsforbindelse

IT/Process Control Network-administratoren eller -teknikeren kan oplyse følgende:

- a. 1420 fast IP-adresse eller DHCP-værtsnavn
- b. Netmaske (Undernetmaske)
- c. Gateway

KORREKT FREMGANGSMÅDE:

Opbevar disse værdier et sikkert sted uden for uautoriseret personales rækkevidde.

2. Konfigurer 1420 Ethernet IP-indstillinger

- a. Få adgang til 1420 via **Administrator**
- b. Gå til **Setup** (Opsætning) > **Internet Protocol** (Internetprotokol) > **Address** (Adresse)

The screenshot shows the configuration page for the 1420 Wireless Gateway. The breadcrumb path is: Setup > Internet Protocol > Address. The page title is '1420 Wireless Gateway'. The main heading is 'Internet Protocol Address' with a user 'admin' logged in. Under 'Primary Interface', there are two radio buttons: 'Obtain an IP address from a DHCP server' (selected) and 'Specify an IP address'. The 'Obtain Domain Name from DHCP server' checkbox is also checked. Below this is a table for configuration parameters:

Hostname	
Domain Name	
IP Address	192.168.1.10
Netmask	255.255.255.0
Gateway	192.168.1.1

- c. Indtast de ovenfor fundne konfigurationsoplysninger

3. For at afslutte konfigurationen uden en firewall klikkes på **Submit** (Send), og der fortsættes med at genstarte 1420, når der bedes om det.

Trådløs gateway 1420

TRIN 3 FORTSAT...

Konfiguration af 1420 til en serial forbindelse:

1. Konfigurer 1420 indstillinger for serial kommunikation
 - a. Få adgang til 1420 webinterfacet via **Administrator**
 - b. Gå til **Setup (Opsætning) > Modbus > Communication** (Kommunikation)
 - c. Klik på **Enable Modbus** (Aktiver Modbus)

The screenshot shows the 'Modbus Communication' configuration page in the Emerson 1420 Wireless Gateway web interface. The page title is '1420 Wireless Gateway' and the user is logged in as 'admin'. The 'Enable Modbus' checkbox is checked and circled in red. The configuration options are as follows:

Modbus TCP Port	502
Modbus Slave Address (1-247)	1
Baud Rate	19200
Parity	None Even Odd
Stop Bits	1 2
Response delay time (ms)	0
Unmapped register read response?	Zero fill Illegal data addr
Unmapped register write response?	OK Illegal data addr
Write behavior	Synchronous Queued Most Current
Floating point representation	Float Round Scale
Use swapped floating point format?	Yes No
Incorporate value's associated status as error?	Yes No
Value reported for error (floating point)	NaN +Inf -Inf Other 32767
Value reported for error (rounded and native integer)	32767
Scaled floating point maximum integer value	65534
Use global scale gain and offset?	Yes No
Global scale gain	1.0
Global scale offset	0.0

At the bottom of the page, there is a 'Submit' button and a footer with '© Emerson, 2006', 'Feedback', 'Terms Of Use', and '1420 HG 3.0.8'.

- d. Konfigurer 1420 Modbuskommunikationsindstillingerne, så de har samme indstillinger som for Modbus masteren

BEMÆRK:

Modbuskommunikationen vil mislykkes, hvis den ikke er konfigureret ens for masteren og 1420'eren.

- e. Klik på **Submit** (Send) og fortsæt med genstart

2. Når konfigurationen er gennemført, kobles pc'en/den bærbare fra 1420'en og pc'en/den bærbare sættes igen på de tidligere indstillinger.

TRIN 4: MONTERING OG TILSLUTNING AF GATEWAY

Integreret antenne med 1420 på mast

Den optimale installation af den trådløse 1420 gateway er på en mast ca. 1,8 meter oven over bygningens udvendige mur. Der er brug for følgende fastgørelsesdele og værktøj:

- Rørmontage med huller med en afstand på 78 mm (3.06 in.) vandret og 283 mm (11.15 in.) lodret.
- To 78 mm (3.06 in.) gange $\frac{5}{16}$ tommers U-bolte
- $\frac{1}{2}$ tommers skruenøgle

Monter gateway'en som følger:

1. Sæt en U-bolt på rundt om røret og gennem de øverste monteringshuller i rørmontagen og 1420-enheden og en anden U-bolt gennem de nederste monteringshuller i rørmontagen og 1420-enheden.
2. Sæt møtrikkerne på U-boltene, og stram med en $\frac{1}{2}$ tommers unbrakonøgle.

KORREKT FREMGANGSMÅDE

Ved udvendig montering trækkes det serielle kabel eller det primære Ethernet-kabel (P1) direkte til informationssystemet. Brug rørledning og/eller aflastning efter behov.

KORREKT FREMGANGSMÅDE

Ved installation af kabel/rørledning trækkes en Ethernet-forbindelse fra 1420 port P2 til en praktisk placering indendørs (hvis 1420 blev bestilt med udgangskode 2). Det vil gøre ændringer af konfigurationen nemmere i fremtiden.

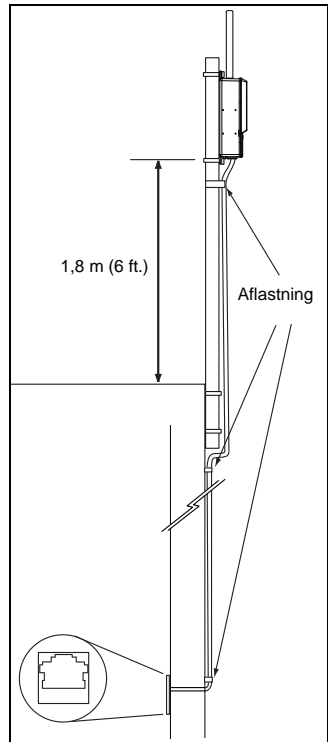

Trådløs gateway 1420

TRIN 4 FORTSAT...

Fjernantenne (valgfri)

De forskellige typer af fjernantenner giver fleksibilitet i forbindelse med montering af gateway'en baseret på trådløs forbindelse, beskyttelse mod lyn og arbejde med strøm.

ADVARSEL

Ved installation af en fjernmonteret antenne til den trådløse Smart-gateway skal der anvendes etablerede sikkerhedsprocedurer for at undgå at falde eller komme i kontakt med højspændingsledninger.

Monter fjernantennens dele til den trådløse Smart-gateway i overensstemmelse med lokale og nationale love for elektricitet, og brug korrekt fremgangsmåde til beskyttelse mod lyn.

Før installation skal man rådføre sig med det lokale tilsyn og fagfolk inden for elektricitet i det pågældende område.

Antennetyperne til den trådløse Smart-gateway er fremstillet specielt, så monteringen er fleksibel samtidig med, at den trådløse ydeevne optimeres, og de lokale spektrumgodkendelser overholdes. Hvert fjernantennesæt indeholder 15,2 m (50 ft.) LMR-400 koaksialkabel og en forstærket antenne. For at bevare den trådløse ydeevne og undgå manglende overholdelse af lokale spektrumregler må der ikke foretages ændringer mht. længde, koaksialkabeltype eller antenntype.

Hvis fjernantennesættet ikke anvendes som angivet i dette dokument, er Emerson Process Management ikke ansvarlig for den trådløse ydeevne eller manglende overholdelse af lokale spektrumregler.

Antennesættene til fjernmontering indeholder vejrbestandigt tape til brug på kabelforbindelser, og et monteringssæt til lynafleder og antenne. Følgende diagram og tabel beskriver hvert enkelt fjernantennesæt.

Tabel 1. Typer af fjernantennesæt

Sætttype	Antenne	Kabel 1	Kabel 2	Lynafleder
WL2	1/2 bølgelængde dipol, alle retninger, +6 dB forstærkning	15,2 m (50 ft.) – LMR-400	–	Hovedmonteret, jackstik til stikprop, gasudledningsrør, 0,5 dB indsatstap
WL3	1/2 bølgelængde dipol, alle retninger, +6 dB forstærkning	9,1 m (30 ft.) LMR-400	6,1 m (20 ft.) LMR-400	Montering i ledningen, jackstik til jackstik, gasudledningsrør, 0,1 dB indsatstap
WL4	1/2 bølgelængde dipol, alle retninger, +6 dB forstærkning	12,2 m (40 ft.) LMR-400	3,0 m (10 ft.) LMR-400	Montering i ledningen, jackstik til jackstik, gasudledningsrør, 0,1 dB indsatstap

TRIN 4 FORTSAT...

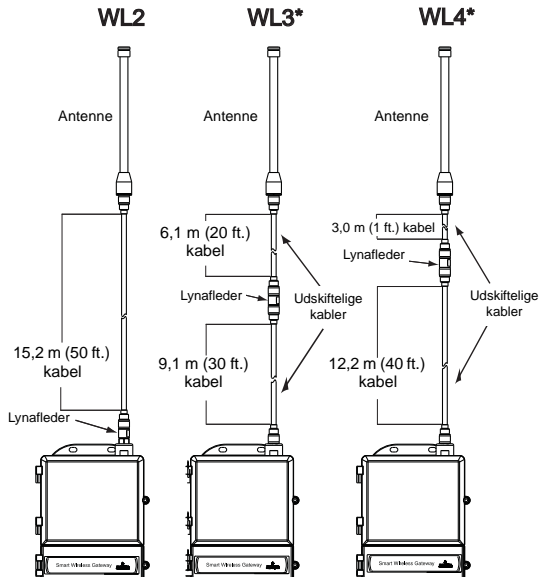

BEMÆRK

Koaksialkablerne på fjernantennen (type WL3 og WL4) kan udskiftes, så monteringen kan foregå nemmere.

Fjernantennen skal være placeret, så den trådløse ydelse er optimal. Ideelt set 4,6–7,6 m (15–25 ft.) over jorden eller 2 m (6 ft.) over forhindringer eller større interne konstruktioner.

Montering af type WL2:

1. Monter antennen på en 0,05 m (2 in.) rørstang med det medfølgende udstyr.
2. Sæt lynaflederen på toppen af gateway'en.
3. Brug LMR-400 koaksialkablet til at slutte antennen til lynaflederen.
4. Forsegl alle forbindelser mellem gateway'en, lynaflederen, kablet og antennen med den vejrbestandige tape.

Trådløs gateway 1420

TRIN 4 FORTSAT...

Montering af type WL3/WL4:

1. Monter antennen på en 0,05 m (2 in.) rørstang med det medfølgende udstyr.
2. Monter lynaflederen med det medfølgende udstyr således, at afstanden mellem den og bygningens udgang er så lille så muligt for at få den optimale beskyttelse mod lynnedslag.
3. Brug LMR-400 koaksialkablet til at tilslutte gateway'en, lynaflederen og antennen.
4. Forsegl alle forbindelser mellem gateway'en, lynaflederen, kablerne og antennen med den vejrbestandige tape.

Koaksialkabel, der ikke anvendes, skal rulles sammen i 0,3 m (12 in.) ruller.

Sørg for, at monteringsmasten og lynaflederen har jordforbindelse i overensstemmelse med gældende lokale/nationale regler for elektricitet.

Eksempel på montering af fjernantenne

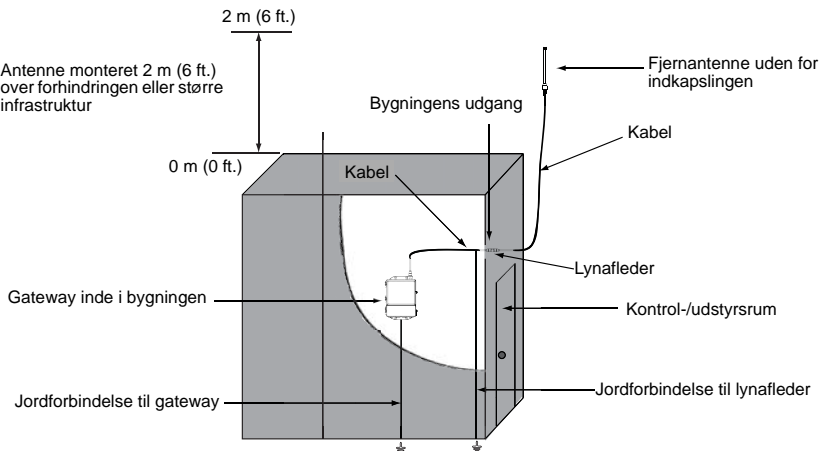

Tilslutning til informationssystem

1. Træk 1420'ens **primære Ethernet** udgangs- eller **seriel udgangs**-forbindelse til værtsystemets **Ethernet-** eller **serielle** indgangsforbindelser.
2. Ved seriele forbindelser sluttes A til A og B til B. Sørg for, at alle termineringer er rene og sidder godt fast for at undgå forbindelsesproblemer med ledningerne.

TRIN 4 FORTSAT...

Figur 1. 1420 Klemmeblokdigram

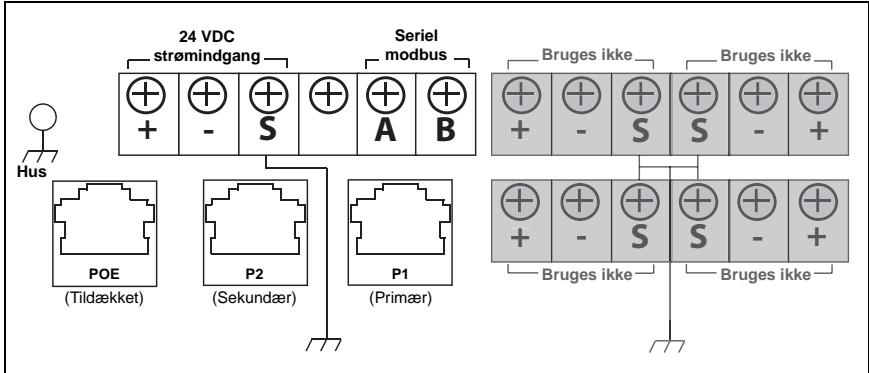

KORREKT FREMGANGSMÅDE:

Der bruges typisk skærmet, parsnoet kabel til at trække den serielle forbindelse. Som standard jordforbindes kabelskærmen på siden for den serielle master, hvori mod kabelskærmen på 1420-siden ikke monteres. Sørg for at isolere 1420-skærmen for at undgå problemer med jordforbindelse.

BEMÆRK:

I de fleste systemer er A = Tx + og B = Rx -. I visse systemer er det omvendt. Vedrørende 4-ledersystemer, se Figur 2.

Figur 2. Typisk fuld duplex (4-leder) til halv duplex (2-leder) konverteringsdiagram

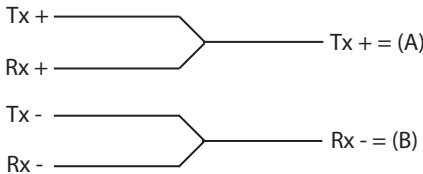

Kontroller ledningskonfiguration med værtssystemets dokumentation.

Strømforsyning

Når monteringen er færdig forsynes 1420 med strøm som følger:

1. 1420 jordforbindes vha. egnede jordforbindelsesmetoder. Der er en jordkabelsko på huset tæt ved klemmeblokken og en ekstern jordkabelsko tæt ved rørlædningsindgangene nederst på huset.
2. Slut 24 V DC-strømkablet til strømindsangsklemmerne i 1420. Der bruges 500 mA strøm til 1420.
3. Luk klemmens dæksel og stram godt til.

KORREKT FREMGANGSMÅDE:

Brug en uafbrudt strømforsyning (UPS) for at sikre, at netværket virker, også under evt. strømafbrydelser.

Trådløs gateway 1420

PRODUKTCERTIFICERINGER

Godkendte fremstillingssteder

Rosemount Inc. – Chanhassen, Minnesota, USA

Overholdelse af regler i forbindelse med telekommunikation

Alle trådløse apparater kræver certificering for at sikre, at de overholder regler vedrørende brugen af RF-spektrret. Næsten alle lande kræver denne type produktcertificering. Emerson samarbejder med statslige myndigheder i hele verden for at kunne levere produkter, der overholder alle regler, og for at eliminere risikoen for at overtræde de direktiver og love, der gælder for brug af trådløse apparater.

FCC og IC

Dette apparat overholder Kapitel 15 i FCC-reglerne (regler fastlagt af Federal Communications Commission i USA). Drift skal foregå i henhold til følgende betingelser: Apparatet må ikke forårsage skadelig interferens. Apparatet skal acceptere den interferens, det måtte modtage, herunder interferens, der kan medføre utilsigtet funktion. Apparatet skal installeres, så antennen er mindst 20 cm fra alle personer.

Certifikat vedrørende almindelig placering ved FM (Factory Mutual)

Gateway'en er som standard blevet undersøgt og testet for at afgøre, om designet overholder FM's grundkrav til el-installationer, mekaniske installationer og brandsikring. FM er et prøvelaboratorium (NRTL), som er godkendt på landsplan i USA af Federal Occupational Safety and Health Administration (OSHA).

Nordamerikanske certificeringer

N5 FM division 2, ikke-antændingsfarlig

Certifikatnummer: 3028321

Ikke-antændingsfarlig for klasse I, division 2, gruppe A, B, C og D.

Støvekspllosionssikker for klasse II, III, division 1,

Gruppe E, F og G; indendørs/udendørs placeringer;

NEMA Type 4X

Temperaturkode: T4 ($-40\text{ °C} < T_a < 60\text{ °C}$)

Canadian Standards Association (CSA)

N6 CSA division 2, ikke-antændingsfarlig

Certifikatnummer: 1849337

Egnet for klasse I, division 2, gruppe A, B, C og D.

Støvekspllosionssikker for klasse II, gruppe E, F, og G;

Egnet for klasse III farlige placeringer;

Monteres i henhold til Rosemount tegning nr. 01420-1011.

Temperaturkode: T4 ($-40\text{ °C} < T_a < 60\text{ °C}$)

CSA indkapslingstype 4X

Information om EU-direktiver

EF-overensstemmelseserklæringen fra producenten for alle gældende europæiske direktiver for dette produkt kan findes på Rosemounts hjemmeside på www.rosemount.com.

En papirkopi kan fås ved at kontakte den lokale salgsrepræsentant.

(fortsættes på side 17)

Installationsvejledning

00825-0108-4420, Rev DA

August 2009

Trådløs gateway 1420

ATEX-direktivet (94/9/EF)

Emerson Process Management overholder ATEX-direktivet.

EMC-direktivet (elektromagnetisk kompatibilitet) (2004/108/EF)

Emerson Process Management overholder EMC-direktivet.

R&TTE-direktivet (radio- og teleterminaludstyr) (1999/5/EF)

Emerson Process Management overholder R&TTE-direktivet.



Europæiske certificeringer

N1 ATEX type n

Certifikatnummer: Baseefa 07ATEX0056X

ATEX-mærkning: Ex II 3 G

Ex nA NI IIC T4 ($-40\text{ °C} < T_a < 60\text{ °C}$)

Særlige betingelser for sikker brug (X)

Antennens overflademodstand er større end en gigaohm. For at undgå ophobning af statisk elektricitet må den ikke gnides eller rengøres med opløsningsmidler eller en tør klud.

Apparatet kan ikke modstå den 500 V isoleringstest, som er påkrævet i paragraf 9.4 i EN 60079-15: 2005. Der skal tages højde for dette ved installation af apparatet.

ND ATEX støv

Certifikatnummer: Baseefa 07ATEX0057

EX tD A 22 IP66 T135 ($-40\text{ °C} < T_a < 60\text{ °C}$)

Ex nA nL IIC T4 T4 ($-40\text{ °C} < T_a < 60\text{ °C}$) II 3D

V_{max} = 28 V

N7 IECEx Type n

Certifikatnummer: IECEx BAS 07.0012X

Ex nC IIC T4 ($-40\text{ °C} = < T_a < = 60\text{ °C}$)

Mærkespænding: 28 V

Særlige betingelser for sikker brug (X)

Antennens overflademodstand er større end en gigaohm. For at undgå ophobning af statisk elektricitet må den ikke gnides eller rengøres med opløsningsmidler eller en tør klud.

Apparatet kan ikke modstå den 500 V isoleringstest, som er påkrævet i paragraf 9.4 i EN 60079-15: 2005. Der skal tages højde for dette ved installation af apparatet.

NF IECEx støv

Certifikatnummer: IECEx BAS 07.0013

Ex tD A22 IP66 T135 ($-40\text{ °C} < T_a < 60\text{ °C}$)

V_{max} = 28 V

Certifikationskombinationer

KD Kombination af N5, N6 og N1.

Trådløs gateway 1420

Tabel 2. Ethernet-portplaceringer

indstillinger	Placering
1420 Ethernet-port	P1
Informationssystem-switch eller adgangspunkt	
Switch eller adgangspunkt Ethernet-port	

Tabel 3. Kommunikationsindstillinger for Ethernet

Indstillinger	Værdi	Optioner
Brug fast IP eller DHCP?		Fast eller DHCP
Fast IP-adresse eller DHCP-værtsnavn		XXX.XXX.XXX.XXX eller XXXXXXXX
Netmaske (Undernetmaske)		YYY.YYY.YYY.YYY
Gateway		ZZZ.ZZZ.ZZZ.ZZZ



Tabel 4. Placeringer for seriel opkobling

Placeringer	
Placering af serielt kort	
Id for serielt kort	
Terminering af serielt kort A (Tx +)	
Terminering af serielt kort B (Rx -)	



Tabel 5. Indstillinger for seriel kommunikation

Indstillinger	Værdi	Optioner på 1420 (standard med fed)
Modbus-slaveadresse		1-247
Baudhastighed		9600, 19200 , 38400, 57600
Paritet		Ingen, lige , ulige
Stopbits		1 , 2
Reaktionsforsinkelsestid		0 ms , konfigurerbar i ms
Ukendt register, læsereaktion		Nul , ugyldige data
<i>Ukendt register, skrivereaktion</i>		OK , <i>ugyldig dataadresse</i>
<i>Skriveadfærd</i>		<i>Samtidig, køstyret</i> , mest almindelig
Repræsentation med flydende komma		Flydende , afrundet (hele tal), målestoksforhold
Brug omvendt format med flydende komma		Ja, nej
Inkorporer værdiens associerede status som fejl?		Ja , nej
Værdi rapporteret som fejl		NaN , +Inf, -Inf, *Anden*
Anden værdi rapporteret som fejl		32767 , (alle hele tal)

Figur 3. EF-overensstemmelseserklæring for trådløs gateway 1420

ROSEMOUNT	CE
EC Declaration of Conformity No: RMD 1067 Rev. C	
We,	
Rosemount Inc. 8200 Market Boulevard Chanhassen, MN 55317-9685 USA	
declare under our sole responsibility that the product,	
Model 1420 Wireless Gateway	
manufactured by,	
Rosemount Inc. 8200 Market Boulevard Chanhassen, MN 55317-9685 USA	
to which this declaration relates, is in conformity with the provisions of the European Community Directives, including the latest amendments, as shown in the attached schedule.	
Assumption of conformity is based on the application of the harmonized standards and, when applicable or required, a European Community notified body certification, as shown in the attached schedule.	
 _____ (signature)	Vice President of Global Quality _____ (function name - printed)
Timothy J. Layer _____ (name - printed)	March 12, 2009 _____ (date of issue)
	

Trådløs gateway 1420

Schedule
No: RMD 1067 Rev. C

EMC Directive (2004/108/EC)

EN 61326-1: 2006
 EN 61326-2-3: 2006

R&TTE Directive (1999/5/EC)

All Models with "Operating Frequency and Protocol Code A1"
 EN 301 489-1: V 1.2.1 2002, EN 301 489-17: V1.4.1 2002
 EN 60950-1: 2001
 EN 300 328 V 1.6.1 (2004-11)

CE ⓘ

Country	Restriction
Bulgaria	General authorization required for outdoor use and public service
France	Outdoor use limited to 10mW e.i.r.p.
Italy	If used outside of own premises, general authorization is required
Norway	May be restricted in the geographical area within a radius of 20km from the center of Ny-Alesund
Romania	Use on a secondary basis. Individual license required.

CE

All Models with "Operating Frequency and Protocol Code A3"
 EN 301 489-1: V 1.2.1 2002, EN 301 489-17: V1.4.1 2002
 EN 61010-1: 2001 Second Edition
 EN 300 328 V 1.6.1 (2004-11)

ATEX Directive (94/9/EC)

Model 1420 Wireless Gateway

Ex nA nL IIC: Baseefa07ATEX0056X – Type n Certificate
 EN 60079-15: 2005

Ex tD A22 IP6X: Baseefa07ATEX0057 – Dust Certificate
 EN 61241-1: 2004



Process Management

Page 2 of 3

K:\prodappr\EUCDOCS\1420_RMD1067C.doc

ROSEMOUNT 

Schedule
No: RMD 1067 Rev. C

ATEX Notified Bodies for EC Type Examination Certificates
Baseefa (2001) Ltd. [Notified Body Number: 1180]
Health and Safety Laboratory Site
Harpur Hill
Buxton, Derbyshire SK17 9JN
United Kingdom

ATEX Notified Body for Quality Assurance
Baseefa (2001) Ltd. [Notified Body Number: 1180]
Health and Safety Laboratory Site
Harpur Hill
Buxton, Derbyshire SK17 9JN
United Kingdom

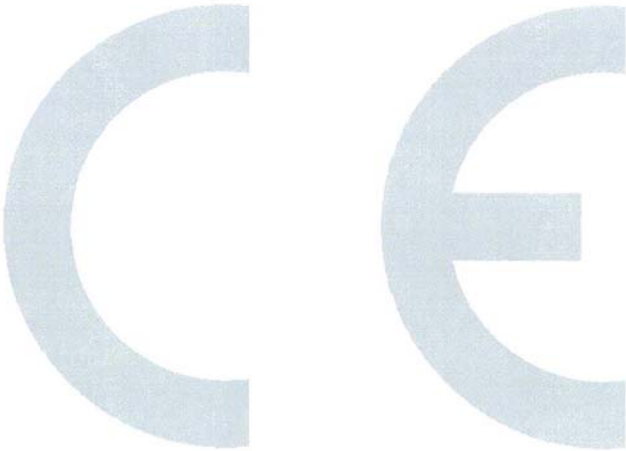

 **EMERSON.**
Process Management

Page 3 of 3

K:\prodapp\NEUCDOCS\1420_RMD1067C.doc

ROSEMOUNT



EF-overensstemmelseserklæring

Nr.: RMD 1067 Rev. C

Vi,

Rosemount Inc.
8200 Market Boulevard
Chanhassen, MN 55317-9685
USA

erklærer hermed at være eneansvarlig for, at produktet

Model 1420 trådløs gateway

der er fremstillet af

Rosemount Inc.
8200 Market Boulevard
Chanhassen, MN 55317-9685
USA

og som denne erklæring vedrører, overholder bestemmelserne i De Europæiske Fællesskabers direktiver, inklusive de seneste ændringer, som ses i vedlagte oversigt.

Det er en forudsætning for overensstemmelse, at der foreligger harmoniserede standarder og, hvor det er relevant eller påkrævet, certificering af et organ, der er bemyndiget dertil af De Europæiske Fællesskaber, som det ses i vedlagte oversigt.

Vice President of Global Quality
(funktion – trykte bogstaver)

Timothy J. Layer
(navn – trykte bogstaver)

12.03.09
(udstedelsesdato)

EMERSON
Process Management

ROSEMOUNT



Oversigt
Nr.: RMD 1067 Rev. C

EMC-direktivet (2004/108/EF)

EN 61326-1: 2006
EN 61326-2-3: 2006

R&TTE-direktivet (1999/5/EF)

Alle modeller med "Driftsfrekvens og protokolkode A1"

EN 301.489-1: V 1.2.1 2002, EN 301 489-17: V1.4.1 2002
EN 60950-1: 2001
EN 300 328 V 1.6.1 (2004-11)



Land	Krav
Bulgarien	Generel tilladelse krævet til udendørs- og offentlig brug
Frankrig	Udendørs brug begrænset til 10 mW e.i.r.p.
Italien	Hvis brugt uden for egen ejendom, kræves en generel tilladelse.
Norge	Kan være begrænset geografisk, inden for en radius af 20 km fra Ny-Alesunds centrum.
Rumænien	Bruges på sekundær basis. Særlig licens kræves.



Alle modeller med "Driftsfrekvens og protokolkode A3"

EN 301.489-1: V 1.2.1 2002, EN 301 489-17: V1.4.1 2002
EN 61010-1: 2001 Anden udgave
EN 300 328 V 1.6.1 (2004-11)

ATEX-direktivet (94/9/EF)

Model 1420 trådløs gateway

Ex nA nL IIC: Baseefa07ATEX0056X – Certifikat type n
EN 60079-15: 2005

Ex tD A22 IP6X: Baseefa07ATEX0057 – Støvcertifikat
EN 61241-1: 2004



ROSEMOUNT 

Oversigt
Nr.: RMD 1067 Rev. C

Bemyndigede organer til ATEX-godkendelse af EF-typecertifikat
Baseefa [2001] Ltd. [bemyndiget organ nummer: 1180]
Health and Safety Laboratory Site
Harpur Hill
Buxton, Derbyshire SK17 9JN
England

ATEX bemyndiget organ til kvalitetssikring
Baseefa [2001] Ltd. [bemyndiget organ nummer: 1180]
Health and Safety Laboratory Site
Harpur Hill
Buxton, Derbyshire SK17 9JN
England



 Side 3 af 3 1420_RMD1067C_dan.doc