

FASE 2: ROTAZIONE DELLA CUSTODIA

Per migliorare l'accesso o la visibilità del visualizzatore LCD opzionale:

1. Allentare il controdado della custodia.
2. Ruotare la custodia in senso orario fino a ottenere la posizione desiderata – fino a un massimo di 90° rispetto alla posizione originale. Una rotazione eccessiva potrebbe danneggiare il trasmettitore.
3. Una volta ottenuta la posizione desiderata, serrare il controdado della custodia.
4. Se non è possibile ottenere la posizione desiderata in quanto la custodia non può ruotare ulteriormente, ruotare la custodia in senso antiorario fino a ottenere la posizione desiderata (fino a un massimo di 90° rispetto alla posizione originale).
5. Serrare il controdado della custodia a una coppia di 420 in.lb. Per garantire la tenuta stagna sulla custodia, applicare un materiale di tenuta (Loctite 222 – sigillante per filettature di piccole viti) sulle filettature.

NOTA

Se non è possibile regolare la custodia nella posizione desiderata entro il limite di 90°, sarà necessario smontare il trasmettitore. Per ulteriori informazioni, consultare il manuale di riferimento del 1151 Rosemount (documento numero 00809-0100-4360).

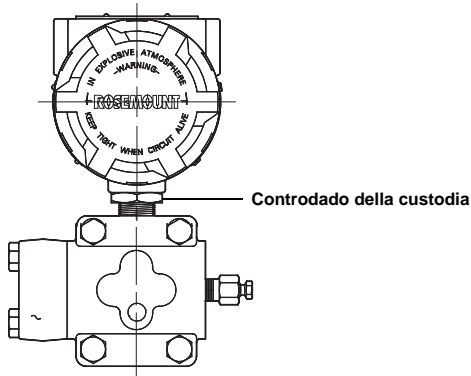

FASE 3: COLLEGAMENTO E ACCENSIONE

Collegare il trasmettitore in base alla procedura seguente:

1. Rimuovere il coperchio della custodia sul lato con la scritta TERMINALS (Terminali) sulla targhetta dati.
2. Collegare il conduttore positivo al terminale “+” e il conduttore negativo al terminale “-”.

Figura 1. Schema elettrico sul campo

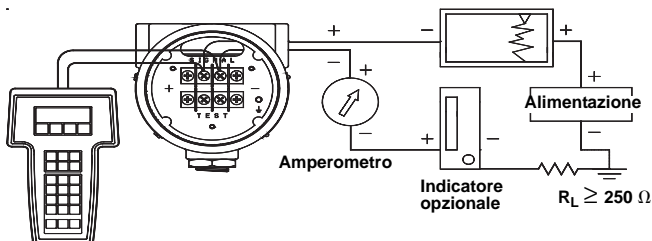

L'installazione del terminale di protezione per sovratensioni fornisce una protezione efficace solo se la cassa del 1151 è messa a terra in maniera adeguata.

3. Assicurarsi che la messa a terra sia corretta. È importante che lo schermo del cavo dello strumento:
 - sia rifilato e isolato per evitare che tocchi la custodia del trasmettitore;
 - sia collegato allo schermo successivo se il cavo viene fatto passare in una scatola di giunzione;
 - sia collegato a una messa a terra valida sul lato alimentazione.

NOTA

Non collegare il cablaggio del cavo segnale/alimentazione ai terminali di prova. L'alimentazione potrebbe danneggiare il diodo di prova nel collegamento di prova. Per ottenere i migliori risultati si consiglia di usare un cavo bipolare twistato. In ambienti con elevate interferenze elettromagnetiche/a radiofrequenza, usare il terminale di protezione per sovratensioni o il cavo schermato. Usare un filo da 12–24 AWG e non superare la distanza di 1500 m (5000 ft).

4. Tappare e sigillare le connessioni del conduit non utilizzate.
5. Se possibile, installare il cablaggio elettrico con un conduit di drenaggio. Disporre il conduit di drenaggio in modo che la parte inferiore sia più bassa rispetto alle connessioni del conduit e alla custodia del trasmettitore.
6. Installare nuovamente il coperchio della custodia.

Alimentazione

L'alimentazione c.c. deve fornire una tensione che contenga un'ondulazione inferiore al due per cento. Il carico resistivo totale è la somma della resistenza dei conduttori di segnale e della resistenza di carico del regolatore, dell'indicatore e della relativa strumentazione presente nel circuito. La resistenza di barriera per sicurezza intrinseca, se utilizzate, deve essere inclusa.

Rosemount 1151

CONTINUAZIONE FASE 3...

Figura 2. Limite di carico

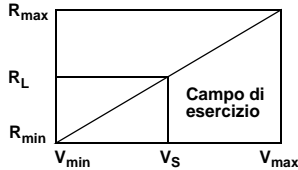

Codice	V_{min}	V_{max}	R_{min}	R_{max}	R_L alla tensione di alimentazione (V_S)
S ⁽¹⁾	12	45	0	1650	$R_L = 43,5 (V_S - 12)$
<i>(1) Ai fini della comunicazione sono necessari almeno 250 Ω.</i>					

FASE 4: IMPOSTAZIONE DEGLI INTERRUTTORI**Interruttore allarme della modalità di guasto**

1. Rimuovere il coperchio della custodia.
2. Individuare l'interruttore allarme modalità di guasto (Figura 3).
3. Portare l'interruttore sull'impostazione dell'allarme desiderata. Per impostare la modalità di guasto a un livello di allarme alto, portare l'interruttore verso la posizione "HI" (alto). Per impostare la modalità di guasto a un livello di allarme basso, portare l'interruttore verso la posizione "LO" (basso).
4. Installare nuovamente il coperchio della custodia.

Interruttore protezione da scrittura

Quando si trova nella posizione "ON" (acceso), l'interruttore protezione da scrittura consente di evitare modifiche ai dati di configurazione.

1. Rimuovere il coperchio della custodia.
2. Portare l'interruttore protezione da scrittura sulla posizione "OFF" (spento).
3. Verificare la configurazione del trasmettitore (fare riferimento a "Verifica della configurazione del trasmettitore").
4. Portare l'interruttore protezione da scrittura sulla posizione "ON" (acceso).
5. Installare nuovamente il coperchio della custodia.

Figura 3. Ubicazione degli interruttori

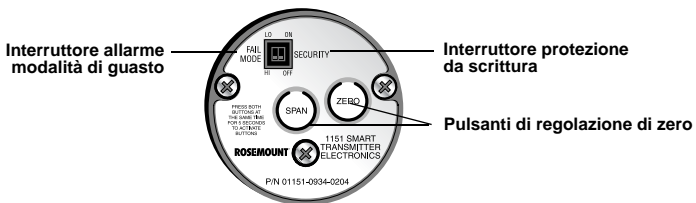

FASE 5: CONFIGURAZIONE

Verifica della configurazione del trasmettitore

NOTA:

Il simbolo di spunta (✓) indica i parametri di configurazione di base. Tali parametri devono essere verificati almeno durante la procedura di accensione e di configurazione.

Tabella 1. Tasti sequenza veloce comunicatore HART

Funzione	Tasti sequenza veloce
Allarme dell'uscita analogica	1, 4, 3, 3
Autotest (trasmettitore)	1, 2, 1, 1
Campo percentuale	1, 1, 2
Caratterizzazione	1, 4, 1, 1, 2, 2
Caratterizzazione totale	1, 2, 3, 3
Codice accesso	1, 4, 3, 4, 1
Comando per modo burst	1, 4, 3, 4, 3
Data	1, 3, 4, 1
Dati apparecchiatura da campo	1, 4, 4, 1
Dati sensore	1, 4, 4, 2
Descrizione	1, 3, 4, 2
Funzionamento burst	1, 4, 3, 4, 4
✓ Funzione di trasferimento (impostazione uscita)	1, 3, 5
Ingresso tastiera	1, 2, 3, 1, 1
Loop Test	1, 2, 2
Messaggio	1, 3, 4, 3
Numero di preamboli richiesti	1, 4, 3, 4, 2
Pressione	2
Punti di taratura del sensore	1, 2, 3, 3, 4
Ritaratura	1, 2, 3, 1
Sicurezza del trasmettitore (protezione da scrittura)	1, 3, 4, 4
✓ Smorzamento	1, 3, 6
Stato	1, 2, 1, 2
Taratura	1, 2, 3
Taratura D/A specifica (uscita da 4–20 mA)	1, 2, 3, 2, 2
Taratura dell'uscita analogica	1, 2, 3, 2
Taratura di zero	1, 2, 3, 3, 1
Taratura digitale/analogico (uscita da 4–20 mA)	1, 2, 3, 2, 1
Taratura massima del sensore	1, 2, 3, 3, 3
Taratura minima del sensore	1, 2, 3, 3, 2
✓ Targhetta	1, 3, 1
Tipo di indicatore	1, 3, 4, 5
✓ Unità (variabile di processo)	1, 3, 2
Uscita analogica	3
Valore massimo del campo di lavoro	5, 2
Valore minimo del campo di lavoro	4, 1
✓ Valori del campo di lavoro	1, 3, 3

Rosemount 1151

CONTINUAZIONE FASE 5...

Configurazione del visualizzatore LCD

Figura 4. Visualizzatore LCD 1151 esemplificativo

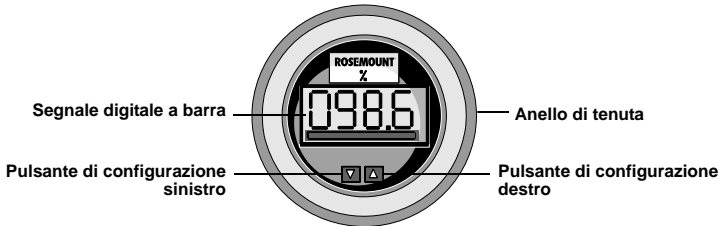

NOTA

Il tempo di interruzione del visualizzatore LCD è di circa 16 secondi. Se durante questo intervallo non viene premuto alcun tasto, il visualizzatore torna alla lettura del segnale.

Posizionamento del punto decimale e selezione della funzione dell'indicatore

1. Svitare l'anello di tenuta mostrato nella Figura 4 e rimuovere il coperchio del visualizzatore LCD.
2. Premere contemporaneamente i pulsanti di configurazione destro e sinistro e rilasciarli immediatamente.
3. Per spostare il punto decimale nella posizione desiderata, premere il pulsante di configurazione sinistro. Osservare come il punto decimale ritorna automaticamente a capo.
4. Per scorrere le opzioni modo, premere il pulsante di configurazione destro fino a visualizzare il modo desiderato (Tabella 2).
5. Premere contemporaneamente entrambi i pulsanti di configurazione per due secondi.
6. Riposizionare il coperchio del visualizzatore LCD.

Tabella 2. Modi del visualizzatore LCD

Opzioni	Relazione tra segnale di ingresso e rappresentazione digitale
L in	Lineare
L in F	Lineare con filtro da cinque secondi
Srt	Radice quadrata
SrtF	Radice quadrata con filtro da cinque secondi

Funzione radice quadrata: relativa alla rappresentazione digitale. L'uscita del segnale a barra rimane lineare con il segnale di corrente.

Risposta radice quadrata: la rappresentazione digitale sarà proporzionale alla radice quadrata della corrente in ingresso, dove $4\text{ mA} = 0$ e $20\text{ mA} = 1,0$, in proporzione alla procedura di taratura. Il punto di transizione da lineare a radice quadrata è al 25% della portata di fondo scala.

Risposta del filtro: funziona in base al "segnale di ingresso attuale" e al "segnale di ingresso ricevuto durante il precedente intervallo di cinque secondi" nel modo seguente:

$$\text{Rappresentazione} = (0,75 \times \text{ingresso precedente}) + (0,25 \times \text{ingresso attuale})$$

Tale relazione viene mantenuta se la differenza tra la lettura precedente e la lettura attuale è inferiore al 25% della portata di fondo scala.

NOTA

Sull'indicatore viene visualizzato "----" per circa 7,5 secondi, intervallo durante il quale i dati vengono archiviati.

CONTINUAZIONE FASE 5...

Impostazione del visualizzatore equivalente a un segnale di 4 mA

1. Svitare l'anello di tenuta mostrato nella Figura 4 e rimuovere il coperchio del visualizzatore LCD.
2. Premere il pulsante sinistro per due secondi.
3. Per diminuire i numeri visualizzati, premere il pulsante di configurazione sinistro; per aumentare i numeri, premere il pulsante di configurazione destro. Impostare i numeri tra -999 e 1000.
4. Per archiviare i dati, premere contemporaneamente entrambi i pulsanti di configurazione per due secondi.
5. Riposizionare il coperchio del visualizzatore LCD.

Impostazione del visualizzatore equivalente a un segnale di 20 mA

1. Svitare l'anello di tenuta mostrato nella Figura 4 e rimuovere il coperchio del visualizzatore LCD.
2. Premere il pulsante destro per due secondi.
3. Per diminuire i numeri visualizzati, premere il pulsante di configurazione sinistro; per aumentare i numeri, premere il pulsante di configurazione destro. Impostare i numeri tra -999 e 9999. La somma del punto 4 mA e del campo tarato non deve superare 9999.
4. Per archiviare i dati, premere contemporaneamente entrambi i pulsanti di configurazione per due secondi. A questo punto la configurazione del visualizzatore LCD è completa.
5. Riposizionare il coperchio del visualizzatore LCD.

FASE 6: TARATURA DEL TRASMETTITORE

NOTA

I trasmettitori vengono inviati tarati su richiesta o secondo le impostazioni di fabbrica di tutto il campo (campo tarato = valore massimo del campo di lavoro).

Caratterizzazione totale

La caratterizzazione totale è una taratura a due punti del sensore nella quale viene applicata la doppia pressione al punto finale e l'uscita della variabile di processo del trasmettitore viene regolata per coincidere con l'ingresso pressione.

Uso del comunicatore HART

Tasti veloci HART	Fasi
1, 2, 3, 3	<ol style="list-style-type: none">1. Bilanciare o aprire il trasmettitore all'atmosfera e collegare il comunicatore HART.2. Dal menu, immettere i tasti sequenza veloce HART.3. Seguire le istruzioni per effettuare una caratterizzazione totale.

Taratura di zero

Una taratura di zero è una regolazione a punto singolo usata per compensare gli effetti della posizione di montaggio. Quando si esegue una taratura di zero, controllare che la valvola equilibratrice sia aperta e che tutti i rami bagnati siano riempiti al livello corretto. Se lo scostamento di zero è inferiore al 3% dello zero reale, seguire le istruzioni nel paragrafo "Uso del comunicatore HART". Se lo scostamento di zero è superiore al 3% dello zero reale, seguire le istruzioni nel paragrafo "Uso dei pulsanti di regolazione di zero del trasmettitore".

CONTINUAZIONE FASE 6...**Uso del comunicatore HART**

Tasti veloci HART	Fasi
1, 2, 3, 3, 1	<ol style="list-style-type: none"> 1. Bilanciare o aprire il trasmettitore all'atmosfera e collegare il comunicatore HART. 2. Dal menu, immettere i tasti sequenza veloce HART. 3. Seguire le istruzioni per effettuare una taratura di zero.

Uso dei pulsanti di regolazione di zero del trasmettitore

Per eseguire una ritaratura usando i pulsanti di regolazione di zero, attenersi alla procedura seguente (Figura 3).

1. Applicare una pressione equivalente al valore taratura inferiore sulla parte positiva del trasmettitore.
2. Rimuovere il coperchio del lato circuito in modo da poter accedere al pulsante di taratura del campo e al pulsante taratura di zero. Per attivare i comandi, premere contemporaneamente i pulsanti di taratura del campo e di taratura di zero per almeno cinque secondi.
3. Per impostare il punto 4 mA, premere il pulsante di taratura di zero per almeno cinque secondi. Verificare che il segnale di uscita sia di 4 mA.
4. Applicare una pressione equivalente al valore di taratura più elevato sulla parte positiva del trasmettitore.
5. Per impostare il punto 20 mA, premere il pulsante di taratura del campo per almeno cinque secondi. Verificare che il segnale di uscita sia di 20 mA.

Taratura dell'uscita 4–20 mA

Una taratura dell'uscita 4–20 mA regola l'intensità di corrente di uscita del trasmettitore secondo gli standard del produttore. Questa procedura consente di tarare il trasmettitore per mezzo di un amperometro.

Uso del comunicatore HART

Tasti veloci HART	Fasi
1, 2, 3, 2, 2	<ol style="list-style-type: none"> 1. Bilanciare o aprire il trasmettitore all'atmosfera e collegare il comunicatore HART. 2. Dal menu, immettere i tasti sequenza veloce HART. 3. Seguire le istruzioni per effettuare una caratterizzazione totale.

CERTIFICAZIONI DEL PRODOTTO

Sedi di produzione approvate

Rosemount Inc. – Chanhassen, Minnesota, USA
Emerson Process Management GmbH & Co. OHG – Wessling, Germania
Emerson Process Management Asia Pacific Private Limited – Singapore
Beijing Rosemount Far East Instrument Co., Limited – Pechino, Cina

Informazioni sulle direttive europee

La dichiarazione di conformità CE è riportata a pagina 17. La revisione più recente è disponibile sul sito web www.emersonprocess.com/rosemount.

Direttiva ATEX (94/9/CE)

Emerson Process Management è conforme alla Direttiva ATEX.

Direttiva PED (97/23/CE)

Trasmettitori di pressione 1151GP9, 0; 1151HP4, 5, 6, 7, 8
– Certificato di valutazione QS – CE n. PED-H-20
Valutazione di conformità con modulo H

Tutti gli altri trasmettitori di pressione 1151

– Valutazione in accordo a SEP

Accessori del trasmettitore:

separatori – flangia di processo – manifold

– Valutazione in accordo a SEP

Compatibilità elettromagnetica (EMC) (2004/108/CE)

Tutti i modelli

EN 61326-1: 2006, EN 61326-2-3: 2006

Certificazioni per aree pericolose

Certificazioni per l'America del Nord

Certificazioni FM (Factory Mutual)

La targhetta FM a prova di esplosione è standard. Nel caso in cui vengano selezionate certificazioni opzionali, verrà fornita la targhetta appropriata.

A prova di esplosione Classe I, Divisione 1, Gruppi B, C e D, T5 ($T_a = 85^\circ\text{C}$). A prova di accensione per polveri: Classe II, Divisione 1, Gruppi E, F e G; Classe III, Divisione 1, T5 ($T_a = 85^\circ\text{C}$). Uso interno ed esterno. Custodia tipo 4X. Sigillato in fabbrica.

- 15 A sicurezza intrinseca per aree pericolose T4 di Classe I, II e III Divisione 1, Gruppi A, B, C, D, E, F e G, in conformità ai requisiti di entità e al disegno di controllo 01151-0214. A prova di accensione per aree pericolose T4 di Classe I, Divisione 2, Gruppi A, B, C e D. Custodia tipo 4X.

Per i parametri di entità fare riferimento al disegno di controllo 01151-0214.

Rosemount 1151



Certificazioni per il Canada*Certificazioni CSA (Canadian Standards Association)*

- E6 A prova di esplosione per aree pericolose di Classe I, Divisione 1, Gruppi C e D; Classe II, Divisione 1, Gruppi E, F e G; Classe III, Divisione 1. Adatto ad aree di Classe I, Divisione 2, Gruppi A, B, C e D; custodia CSA tipo 4X. Sigillato in fabbrica.
- I6 A sicurezza intrinseca per aree pericolose di Classe I, Divisione 1, Gruppi A, B, C e D se collegato secondo il disegno 01151-2575. Per i parametri di entità, fare riferimento al disegno di controllo 01151-2575. Codice di temperatura T2D.

Certificazioni Measurement Canada

- C5 Certificazione di precisione in base all'Atto per l'ispezione di elettricità e gas per l'acquisto e la vendita di gas naturale.

Certificazioni per l'Europa

- E8 ATEX, a prova di fiamma
 Certificazione numero CESI03ATEX037
 Marcatura ATEX  II 1/2 G
 EEx d IIC T6 ($-40\text{ °C} \leq T_{\text{amb}} \leq 40\text{ °C}$)
 EEx d IIC T4 ($-40\text{ °C} \leq T_{\text{amb}} \leq 80\text{ °C}$)
CE 1180
 V = 60 V c.c. max.
- I1 ATEX, sicurezza intrinseca e a prova di accensione per polveri
 Certificazione numero BAS99ATEX1294X
 Marcatura ATEX  II 1 GD
 Ex ia IIC T5 ($-60\text{ °C} \leq T_{\text{amb}} \leq 40\text{ °C}$)
 Ex ia IIC T4 ($-60\text{ °C} \leq T_{\text{amb}} \leq 80\text{ °C}$)
 Temperatura nominale polvere: T90 °C ($T_{\text{amb}} = \text{da } -20\text{ °C a } 40\text{ °C}$)
 IP66
CE 1180
- Parametri di entità
- $U_i = 30\text{ V}$
- $I_i = 125\text{ mA}$
- $P_i = 1,0\text{ W (T4)} \text{ o } 0,67\text{ W (T5)}$
- $C_i = 0,034\text{ }\mu\text{F}$
- $L_i = 20\text{ }\mu\text{H}$

Condizioni speciali per l'uso sicuro (X)

L'apparato non è in grado di resistere al test isolamento da 500 V previsto dalla normativa EN 60079-1. È opportuno tenere presente tale considerazione durante la fase di installazione dell'apparato.

- N1 ATEX, tipo N e a prova di polvere
Certificato numero: BAS99ATEX3293X
Marcatura ATEX:  II 3 GD
Ex nL IIC T5 ($-40\text{ °C} \leq T_{\text{amb}} \leq 40\text{ °C}$)
EX nL IIC T4 ($-40\text{ °C} \leq T_{\text{amb}} \leq 80\text{ °C}$)
Temperatura nominale polvere: T90 °C ($T_{\text{amb}} = \text{da } -20\text{ °C a } 40\text{ °C}$)
 $U_i = 45\text{ V c.c. max}$
IP66

Condizioni speciali per l'uso sicuro (X)

L'apparato non è in grado di resistere al test isolamento da 500 V previsto dalla normativa EN60079-1. È opportuno tenere presente tale considerazione durante la fase di installazione dell'apparato.

Certificazioni per l'Australia

Certificazione SAA (Standards Association of Australia)

- E7 A prova di fiamma
Certificato numero Aus Ex 494X
Ex d IIB + H₂ T6
DIP T6
IP65

Condizioni speciali per l'uso sicuro (X)

Per trasmettitori con filettature di entrata cavi NPT, PG o G, dovrà essere usato un adattatore filettato a prova di fiamma adeguato per facilitare l'applicazione di sistemi di conduit o pressacavi certificati a prova di fiamma.

- I7 Sicurezza intrinseca
Certificato numero: Aus Ex 122X
Ex ia I/IIB T4 ($T_a = 60\text{ °C}$) / T5 IP66

Condizioni speciali per l'uso sicuro (X):

1. È condizione per l'uso sicuro tener presenti i seguenti parametri durante l'installazione.
2. È condizione per l'uso sicuro che il trasmettitore venga fornito di barriera di limitazione della corrente resistiva.
3. È condizione per l'uso sicuro che, in caso si utilizzi la protezione per sovratensioni opzionale, la sua custodia metallica sia collegata alla terra del sistema.
4. È condizione per l'uso sicuro che venga etichettata come adatta al Gruppo I solo la versione con cassa di acciaio inossidabile.

Tabella 3. Parametri di entità

$U_i = 30\text{ V}$

$I_i = 125\text{ mA}$

$P_i = 1,0\text{ W (T4)} \text{ o } 0,67\text{ W (T5)}$

$C_i = 14,8\text{ nF}$

$L_i = 20\text{ }\mu\text{H}$

Rosemount 1151

N7 Tipo N

Certificato numero: Aus Ex 122X

Ex n IIC T5 ($T_a = 80\text{ °C}$) / T6 IP66**Condizioni speciali per l'uso sicuro (X):**

1. È condizione per l'uso sicuro non superare una tensione nominale di 30 V per applicazioni Ex n.
2. È condizione per l'uso sicuro che, in caso si utilizzi la protezione per sovratensioni opzionale, la sua custodia metallica sia collegata alla terra del sistema.

Combinazioni di certificazioni

Una targhetta di certificazione in acciaio inossidabile è presente quando viene specificata una certificazione opzionale. Un dispositivo che ha ricevuto diversi tipi di certificazione non deve essere installato nuovamente secondo certificazioni di altro tipo. Contrassegnare l'etichetta di certificazione in modo permanente per distinguerla da altri tipi di certificazioni non in uso.

C6 Combinazione di I6 e E6, certificazione CSA a prova di esplosione e a sicurezza intrinseca. Sigillato in fabbrica.

K5 Combinazione di certificazioni FM a prova di esplosione, sicurezza intrinseca e a prova di accensione.

K6 Combinazione di E6, I6, I1 e E8.

ROSEMOUNT



EC Declaration of Conformity

No: RMD 1020 Rev. E

We,

Rosemount Inc.
8200 Market Boulevard
Chanhassen, MN 55317-9685
USA

declare under our sole responsibility that the product,

Model 1151 Smart Pressure Transmitter

manufactured by,

Rosemount Inc.
8200 Market Boulevard
Chanhassen, MN 55317-9685
USA

to which this declaration relates, is in conformity with the provisions of the European Community Directives, including the latest amendments, as shown in the attached schedule.

Assumption of conformity is based on the application of the harmonized standards and, when applicable or required, a European Community notified body certification, as shown in the attached schedule.



(signature)

March 6, 2007
(date of issue)

Robert J. Karschnia
(name - printed)

Vice President Technology
(function name - printed)

EMERSON
Process Management

ROSEMOUNT 

Schedule
No: RMD 1020 Rev. E

EMC Directive (2004/108/EC)

Model 1151 Smart Pressure Transmitter
EN 61326-1:1997 with amendments A1, A2 and A3

PED Directive (97/23/EC)

Model 1151GP9, 0; 1151HP4 ,5 ,6 ,7 ,8 Pressure Transmitters
QS Certificate of Assessment – EC No. PED-H-100
Module H Conformity Assessment

All other model 1151 Smart Pressure Transmitters
Sound Engineering Practice

Transmitter Attachments: Diaphragm Seal – Process Flange – Manifold
Sound Engineering Practice

ATEX Directive (94/9/EC)

Model 1151 Smart Pressure Transmitter

BAS99ATEX1294X – Intrinsically Safe & Dust Certificate
Equipment Group II, Category 1 GD (ia IIC T4/T5)
EN50014:1997 + A1, A2; EN50020:1994, EN50284:1999, EN 50281-1-1:1998

BAS99ATEX3293X – Type n & Dust Certificate
Equipment Group II, Category 3 GD (nL IIC T4/T5)
EN50021:1998, EN 50281-1-1: 1998

CESI03ATEX037 – Flameproof Certificate
Equipment Group II, Category 1/2 G (d IIC T4/T6)
EN50014:1997 + A1, A2; EN50018:2000 + A1; EN50284:1999

EMERSON.
Process Management

Page 2 of 3

1151_RMD1020E.doc

ROSEMOUNT



Schedule

No: RMD 1020 Rev. E

PED Notified Body

Det Norske Veritas (DNV) [Notified Body Number: 00575]
Veritasveien 1, N-1322
Hovik, Norway

ATEX Notified Bodies for EC Type Examination Certificate

Baseefa [Notified Body Number: 1180]
Rockhead Business Park, Staden Lane
Buxton, Derbyshire SK17 9RZ
United Kingdom

CESI [Notified Body Number: 0722]
Via Rubattino
1 - 20134
Italy

ATEX Notified Body for Quality Assurance

Baseefa [Notified Body Number: 1180]
Rockhead Business Park, Staden Lane
Buxton, Derbyshire SK17 9RZ
United Kingdom

ROSEMOUNT	CE
Dichiarazione di conformità CE N.: RMD 1020 Rev. E	
Il costruttore,	
Rosemount Inc. 8200 Market Boulevard Chanhassen, MN 55317-9685 USA	
dichiara, sotto la propria esclusiva responsabilità, che i seguenti prodotti,	
Trasmittitore di pressione Smart 1151	
fabbricati da:	
Rosemount Inc. 8200 Market Boulevard Chanhassen, MN 55317-9685 USA	
oggetto della presente dichiarazione, sono conformi a quanto previsto dalle direttive comunitarie, compresi gli emendamenti più recenti, come riportato nella tabella allegata.	
L'assunzione di conformità è basata sull'applicazione delle norme armonizzate e, quando applicabile o richiesto, sulla certificazione da parte di un ente accreditato dalla Comunità Europea, come riportato nella tabella allegata.	
_____ 6 marzo 2007 (data di pubblicazione)	_____ Robert J. Karschnia (nome – stampatello) _____ Vice Presidente, Tecnologia (nome funzione – stampato)
	

ROSEMOUNT



Schedula
N.: RMD 1020 Rev. E

Direttiva EMC (2004/108/CE)

Trasmettitore di pressione Smart 1151
EN61326-1:1997 con emendamenti A1, A2 e A3

Direttiva PED (97/23/CE)

Trasmettitori di pressione 1151GP9, 0; 1151HP4, 5, 6, 7, 8
Certificato di valutazione QS – n. CE PED-H-100
Valutazione di conformità con modulo H

Tutti gli altri trasmettitori di pressione Smart 1151
Valutazione in accordo a SEP

Accessori del trasmettitore: separatore – flangia di processo – manifold
Valutazione in accordo a SEP

Direttiva ATEX (94/9/CE)

Trasmettitore di pressione Smart 1151

BAS99ATEX1294X – Certificazione di sicurezza intrinseca e a prova di polvere
Apparecchiatura Gruppo II, Categoria 1 GD (ia IIC T4/T5)
EN50014:1997 + A1, A2; EN50020:1994, EN50284:1999, EN50281-1-1:1998

BAS99ATEX3293X – Certificazione tipo n e a prova di polvere
Apparecchiatura Gruppo II, Categoria 3 GD (nL IIC T4/T5)
EN50021:1998, EN 50281-1-1:1998

CES103ATEX037 – Certificazione a prova di fiamma
Apparecchiatura Gruppo II, Categoria 1/2 G (d IIC T4/T6)
EN50014:1997 + A1, A2; EN50018:2000 + A1; EN50284:1999

ROSEMOUNT	CE
Schedula N.: RMD 1020 Rev. E	
<hr/>	
Ente accreditato PED	
Det Norske Veritas (DNV) [numero ente accreditato: 00575] Veritasveien 1, N-1322 Hovik, Norvegia	
<hr/>	
Enti accreditati ATEX per attestato di certificazione CE	
Baseefa [numero ente accreditato: 1180] Rockhead Business Park, Staden Lane Buxton, Derbyshire SK17 9RZ Regno Unito	
CESI [numero ente accreditato: 0722] Via Rubattino 1 - 20134 Italia	
<hr/>	
Ente accreditato ATEX per garanzia di qualità	
Baseefa [numero ente accreditato: 1180] Rockhead Business Park, Staden Lane Buxton, Derbyshire SK17 9RZ Regno Unito	
	Pagina 3 di 3
	1151_RMD1020E_ita.doc